

Kwaliteit
in topvorm

MADE IN AUSTRIA



HighLine®, Grootte: H3, kleur: kwartsgrijs metallic
(met dubbele deur en afdak als toebehoor)

all-in pakket
van Biohort:
Levering
Fundament
Montage
alles in één!



CasaNova®



HighLine®



Panorama®



AvantGarde®



Europa



Tuinkast



MiniGarage



WoodStock®



StoreMax®



HighBoard



CornerBoard



LoungeBox®



HobbyBox



MoestuinBox



Kweekbed
Belvedere®



Compostbak
MonAmi®



Biohort staat voor "leven in de tuin"

(bios = grieks: het leven,
hortus = latijns: de tuin)



KWALITEIT

- 20 jaar garantie, details pagina 46
- vuurverzinkt, polyamide-gebrandlakte staalplaten
- schroeven en scharnieren uit roestvrij staal
- levenslang onderhoudsvrij
- regenwaterdicht



VEILIGHEID

- vergrendeling met cilinderslot
- onbrandbaar



STABILITEIT

- dubbele staaldikte t.o.v. goedkope aanbieders
- optimale uitgekiende uitvoering
- hoge sneeuwdraagkracht tot 150kg/m²
- stormzeker (150 km/h, windkracht 12)



FUNCTIE

- omvangrijke basisuitrusting
- gebruiksvriendelijk
- grote keuze aan toebehoor
- veelzijdige gebruiksmogelijkheden



SERVICE

- levering vrij huis
- korte levertijd
- opbouwbeschrijving met foto's /3D voorstellingen voor een eenvoudige opbouw
- direct advies door ons service team
- Montageservice op aanvraag

Geachte klant!

Biohort producten bieden de beste kwaliteit, functionaliteit en veiligheid. Onze klanten waarderen in het bijzonder de lange levensduur en onderhoudsvrijheid van onze opbergssystemen.

Uw tevredenheid staat bij Biohort voorop!

De tuinbergingen van Biohort hebben al meer dan 40 jaar hun waarde bewezen bij duurzaam buitengebruik. Wij zijn een **Oostenrijks productiebedrijf** met goed geschoolde medewerkers. Wij verwerken alleen hoogwaardig materiaal van geselecteerde leveranciers. Onze staalplaten komen van gerenommeerde staalfabrikanten uit Duitsland en Oostenrijk, waarop ook Duitse autofabrikanten vertrouwen.

Met een gerust geweten geven wij daarom **20 jaar garantie** tegen corrosie.

Met hulp van Biohort kunt u uw tuinideeën waar maken: Met het gepatenteerde grondschoef-fundament completeren we onze persoonlijke advisering, levering en montage tot een echt **all-in pakket**. Meer informatie hierover vindt u op pagina 47.

Doordacht design en de **hoge Oostenrijkse kwaliteitsstandaard** in de verwerking maken de producten, waarvan u decennia lang plezier zult hebben.

Dat garanderen wij persoonlijk.

Handwritten signature of Ing. Dr. Josef Priglinger in blue ink.

Ing. Dr. Josef Priglinger
Directeur

Handwritten signature of Dipl.-Ing. Maximilian Priglinger in blue ink.

Dipl.-Ing. Maximilian Priglinger
Directeur



pagina 4-5

HighLine®

In 5 grootten en 3 kleuren.



pagina 8-9

AvantGarde®

In 4 grootten en 3 kleuren.



pagina 12-13

Tuinkast

In 3 grootten en 4 kleuren.



pagina 20-21

WoodStock®

In 2 grootten en 3 kleuren.



pagina 24-25

HighBoard

In 2 grootten en 3 kleuren.



pagina 28-29

LoungeBox®

In 2 grootten en 3 kleuren.



pagina 32-33

MoestuinBox

In 6 grootten en 2 kleuren.



pagina 36-37

Compostbak MonAmi®

In 1 kleur.



NIEUW

pagina 6-7

Panorama®

In 5 grootten en 3 kleuren.



pagina 10-11

Europa

In 9 grootten en 4 kleuren.



pagina 18-19

MiniGarage

2 kleuren:



pagina 22-23

StoreMax®

In 3 grootten en 3 kleuren.



pagina 26-27

CornerBoard

3 kleuren:



pagina 30-31

Hobbybox

In 4 grootten en 5 kleuren.



pagina 34-35

Kweekbed Belvedere®

In 2 grootten en 2 kleuren.



NIEUW

pagina 38-39

Dependance CasaNova®

In 9 grootten en 2 kleuren.



HighLine®



HighLine®, Grootte: H2, kleur: donkergrijs metallic
(met Alu-bodemframe, Alu-bodemplaat en dubbele deur als toebehoor)

VOORBEELD VAN TECHNIEK EN DESIGN

De berging HighLine® voldoet aan de hoogste verwachtingen

Voor iedereen, die m.b.t. kwaliteit en design het allerbeste zoekt – het door topdesigners-ontworpen Top-product van Biohort. Het moderne platte dak en het geïntegreerde **bovenraam rondom** zorgen ervoor dat de HighLine® een echte eyecatcher is. Voor **optimale veiligheid** zorgt de 3-voudige vergrendeling met cilinderslot. De deurvleugel wordt d.m.v. een gasveer halfautomatisch geopend en gesloten. De berging HighLine® is **absoluut onderhoudsvrij**.

Voordelen

- **Veiligheid** 3-voudige vergrendeling met roestvrijstalen deurgrepen, standaard cilinder en reservesleutel
- zeer stabiele deur, inbouw aan iedere zijde vanaf Gr. H2 mogelijk!
- **rondom plexiglas** zorgt voor voldoende daglicht
- **functionaliteit:** dakgoot met geïntegreerde bladvangert aan beide zijden
- **beste materialen:** vuurverzinkt, polyamide gebrandlakte staalplaten, schroeven en scharnieren van roestvrij staal
- geïntegreerde dakgoot incl. koppeling voor 5/4 duim tuinslang
- **hoge stabiliteit:** sneeuw draagkracht 150 kg/m², stormzeker (150 km/h, windkracht 12)
- levenslang onderhoudsvrij
- eenvoudige opbouw
- inclusief omvangrijke basisuitrusting, details vindt u op pag. 14-17
- **20 jaar garantie**, Details pagina 46



Highline® Gr. H3
in kwartgrijs metallic
met zijdak

Op deze manier ontstaat een overdekte open ruimte in de grootte van de oppervlakte van de berging.





Basisuitrusting en extra toebehoor
vindt u op **pag. 14-17**



ZILVER METALLIC



KWARTSGRIJS METALLIC



DONKERGRIJS METALLIC

Grootte (cm, buitenmaat incl. dakoverstek)

deuropening: standaard deur (rechtsopenend): 76 x 182 cm (B x H), dubbele deuren: 155 x 182 cm (B x H) - vanaf Gr. H4 kan de dubbele deur aan iedere zijde worden ingebouwd.

De groene balk geeft de regengoot aan en toont de mogelijke montagezijde (vanaf Gr. H2) van een extra zijdak. Details op pagina 16.

De onderbroken lijn geeft het dakoverstek aan.

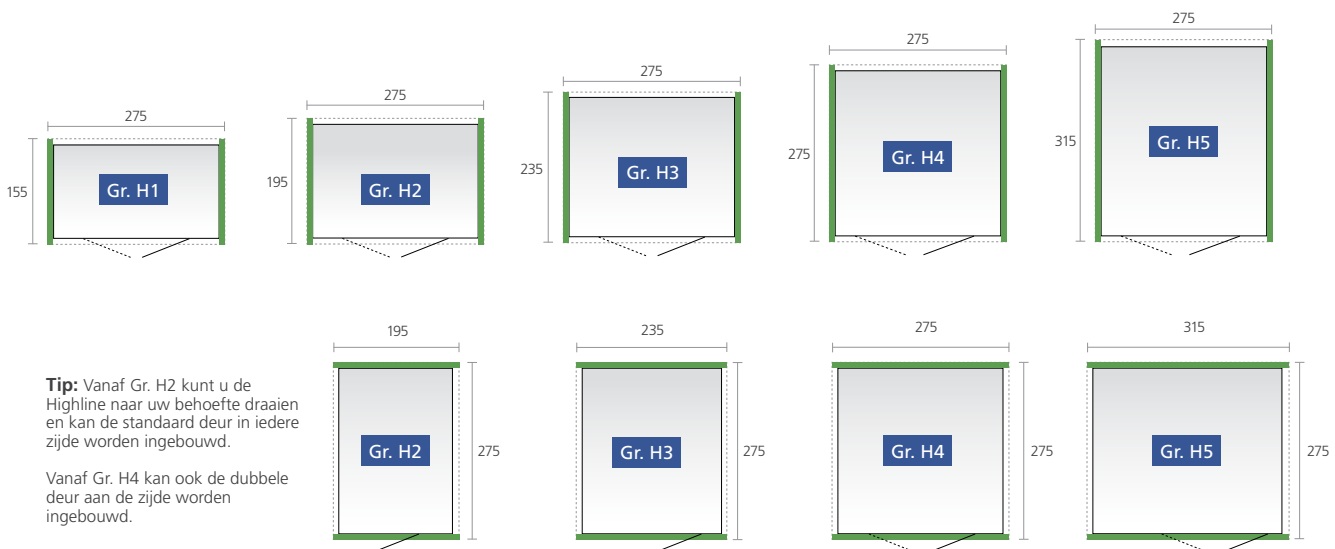

Technische data zoals **detailinformatie** vindt u op **pagina 42.**



Panorama®, Grootte: P2, kleur: donkergrijs metallic
(met Alu-bodemframe, Alu-bodemplaat en FloraBoard als toebehoor)

MEER LICHT BINNEN

De schoonheid van natuurlijk licht

Het rondom plexiglas bovenraam in de nieuwe berging Panorama® geeft het klassieke zadeldak moderne accenten waardoor het in iedere tuin past. De bewezen Biohort kwaliteitstandaard in materiaal en verwerking, samen met de individuele uitrusting en de verschillende grootte van de Panorama® maken de berging tot de perfecte berging die aan alle eisen voldoet.

Voordelen

- **Veiligheid** 3-voudige vergrendeling met roestvrijstalen deurgrepen, standaard cilinder en reservesleutel
- **optimale functionaliteit:** inbouw van de deur vanaf grootte P2 ook in de zijwand mogelijk
- **beste materialen:** vuurverzinkt, polyamide gebrandlakte staalplaten, schroeven en scharnieren van roestvrij staal
- **hoge stabiliteit:** sneeuw draagkracht 150 kg/m², stormzeker (150 km/h, windkracht 12)
- **comfort:** Gasveer voor het openen en sluiten van de deur
- geïntegreerde dakgoot incl. koppeling voor 5/4 duim tuinslang
- **rondom plexiglas zorgt voor voldoende daglicht**
- eenvoudige opbouw m.b.v. een duidelijke opbouwbeschrijving
- onderhoudsvrij
- inclusief omvangrijke basisuitrusting, details vindt u op pag. 14-17
- **20 jaar garantie**, Details pagina 46



Afb. grootte P2.
De standaarddeur kan vanaf
grootte P2 in iedere zijde
worden ingebouwd.





Basisuitrusting en extra toebehoor
vindt u op pag. 14-17



ZILVER METALLIC



KWARTSGRIJS METALLIC



DONKERGRIJS METALLIC

Grootte (cm, buitenmaat incl. dakoverstek)

deuropening: standaard deur (rechtsopend): 76 x 182 cm (B x H) - vanaf Gr. P2 kan de standaard deur aan iedere zijde worden ingebouwd.
Dubbele deuren 155 x 182 cm (B x H) - vanaf Gr. P4 kan de dubbele deur aan iedere zijde worden ingebouwd.
De onderbroken lijn geeft het dakoverstek aan.

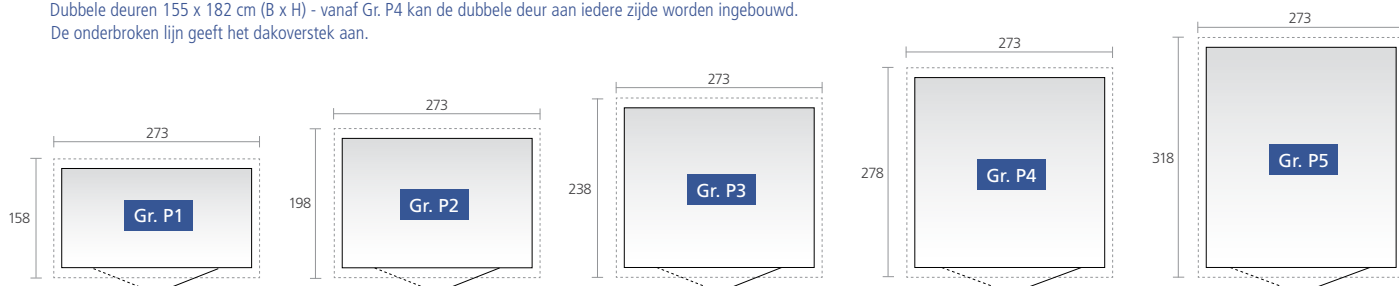

Technische data zoals **detailinformatie** vindt u op **pagina 42.**

AvantGarde®



AvantGarde®, grootte: (met Alu-bodemframe, Alu-bodemplaat en dubbele deur als toebehoor)

VOOR MODERNE ARCHITECTUUR

Berging met lessenaarsdak van de beste kwaliteit

De AvantGarde® doet zijn naam eer aan. Het is een **uiterst stabiele metalen berging** die gerekend kan worden tot de moderne architectuur. Zijn opvallend uiterlijk en **vele praktische voordelen** voor het dagelijks gebruik, garanderen onbekommerd genieten. De **levenslange onderhoudsvrijheid** spaart geld en kostbare vrije tijd.

Voordelen

- **Veiligheid** 3-voudige vergrendeling met roestvrijstalen deurgrepen, standaard cilinder en reservesleutel
- modern design
- **optimale functionaliteit:** inbouw van de deur ook in de zijwand mogelijk
- **beste materialen:** vuurverzinkt, polyamide gebrandlakte staalplaten, schroeven en scharnieren van roestvrij staal
- **hoge stabiliteit:** sneeuw draagkracht 150 kg/m², stormzeker (150 km/h, windkracht 12)
- **comfort:** Gasveer voor het openen en sluiten van de deur
- geïntegreerde dakgoot incl. koppeling voor 5/4 duim tuinslang
- **plexiglas bovenraam met dakoverstek**
- eenvoudige opbouw m.b.v. goedbeschreven opbouwbeschrijving
- onderhoudsvrij
- inclusief omvangrijke basisuitrusting, details vindt u op pag. 14-17
- **20 jaar garantie**, Details pagina 46



grootte: M
Kleur: donkergrijs metallic



reddot design award



Basisuitrusting en extra toebehoor
vindt u op **pag. 14-17**



ZILVER
METALLIC



KWARTSGRIJS
METALLIC



DONKERGRIJS
METALLIC



Grootte (cm, buitenmaat incl. dakoverstek)

deuropening: standaard deur (rechtsopend): 76 x 182 cm (B x H) - vanaf Gr. L kan de standaard deur aan iedere zijde worden ingebouwd.
Dubbele deuren 155 x 182 cm (B x H) - vanaf Gr. XL kan de dubbele deur aan iedere zijde worden ingebouwd.
De onderbroken lijn geeft het dakoverstek aan.

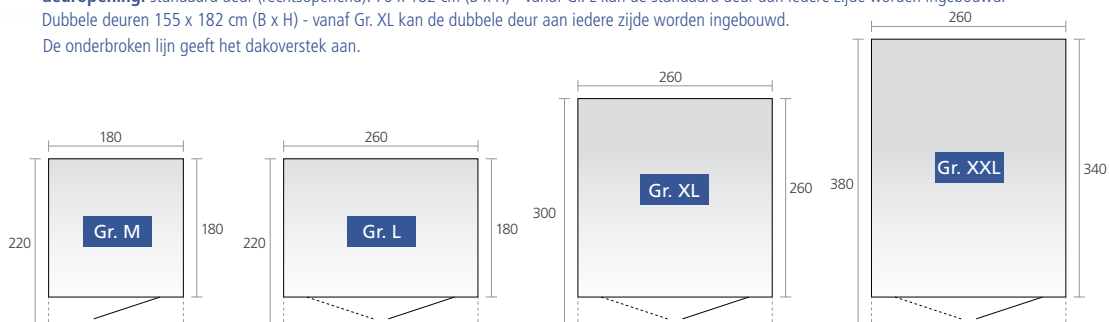

Technische data zoals detailinformatie vindt u op pagina 43.

Europa



Europa, grootte: 3, kleur: kwartsgrijs metallic
(met ALU-bodemframe en ALU-bodemplaat als toebehoor)



Twee gekoppelde bergingen „Europa“, Gr. 7 (met standaard deuren in de zijwand en extra brede deuren in de voorwand)

HUISVERLENGING

Voor de bergingen met de breedte 244 cm en 316 cm hebben wij **verbindingsmodulen**. Daarmee kunnen twee bergingen in de lengte tot één grote berging worden samengevoegd.

De gevel van de beide bergingen worden op de plaats van verbinding door profielen ondersteund en verbonden. De doorgangshoogte bedraagt hier 170 cm (zoals de hoogte van de deur).

Uw „Europa“ kan met **extra deuren (bijv. aan de zijkant)** worden uitgerust. Bovendien kunt u **extra brede deuren** met de maten 171 x 170 cm – extra of i.p.v. de standaard deuren – voor uw Biohort berging bestellen. Let op: kan niet in het midden worden ingebouwd!

KWALITEIT VOOR EEN GUNSTIGE PRIJS

Alles prima verzorgd met de klassieker van Biohort

Decennia lang bewezen en nog steeds actueel! Van de berging „Europa“ werden tot nu toe meer dan 150.000 stuks verkocht. De trotse eigenaren zijn nog steeds tevreden. De hoge stabiliteit, de lange levensduur van het materiaal en de onderhoudsvrijheid zijn hier de redenen van. De functionele De functionele uitrusting verlicht het werken en zorgt voor orde. Een omvangrijke basisuitrusting en het veelzijdige toebehoor vervullen alle wensen.

Voordelen

- **beste kwaliteit**, robuuste constructie
- levenslang **onderhoudsvrij**
- vuurverzinkt, polyamide gebrandlakte staalplaten
- **dubbele staaldikte t.o.v.** goedkope aanbieders
- **hoge stabiliteit**, sneeuw draagkracht 150 kg/m², stormzeiker (150 km/h, windkracht 12)
- geïntegreerde dakgoot incl. koppeling voor 1 duim tuinslang
- geïntegreerd opbergsysteem aan de binnenkant van de deur
- schroefverbindingen, scharnieren etc. van **roestvrij staal**
- **draaigreep cilinderslot** incl. reservesleutel
- **eenvoudige opbouw** a.d.h.v. foto opbouwbeschrijving
- inclusief omvangrijke basisuitrusting, details vindt u op pag. 14-17
- **20 jaar garantie**, Details pagina 46



ZILVER
METALLIC



KWARTSGRIJS
METALLIC



DONKERGRIJS
METALLIC



DONKERGROEN

Basisuitrusting en extra toebehoor
vindt u op pag. 14-17

Grootte (cm, buitenmaat incl. dakoverstek)

deuropening: 135 x 170 cm (B x H)

De onderbroken lijn geeft het dakoverstek aan.

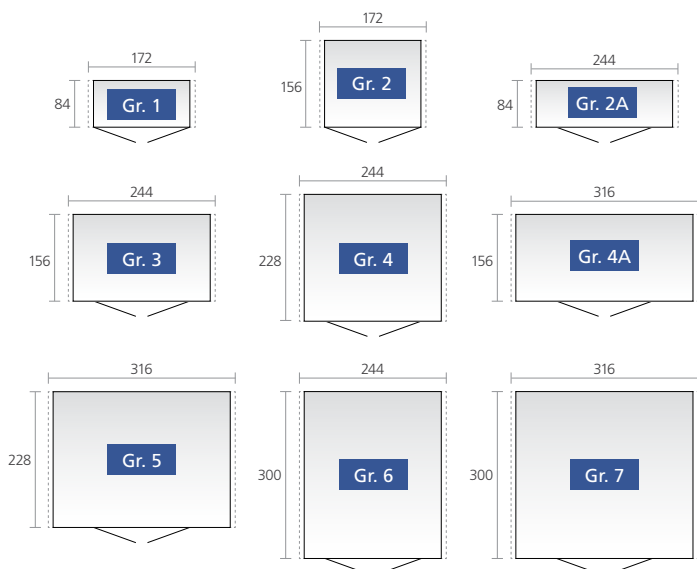

Dankzij de kleine diepte zijn de bergingen Europa **grootte 2A en 4A** bijzonder geschikt voor de aanbouw aan een huis- of garagemuur.

Bij deze bergingen zijn 2 extra aanbouwprofielen voor de wandmontage bijgevoegd.

Bij de **grootten 2A tot 7** kan de **dubbele deur** ook buiten het midden worden opgebouwd. De deuren kunnen bij de grootten 4, 5, 6 en 7 ook in de **zijwand** worden opgebouwd.



Technische data zoals detailinformatie vindt u op pagina 43.

Tuinkast



Tuinkast, grootte 230, kleur: kwartgrijs metallic
(met Alu-bodemframe en Alu-bodemplaat als toebehoor)



grootte: 90
kleur: donkergrijs metallic

KLEIN, MAAR FIJN

Mooie tuinkast met veel mogelijkheden

Waar ruimte beperkt is, toont hij zijn klasse. In de tuin, op het terras, in de garage of op het balkon ruimt en ordent hij zonder uw levensruimte te beperken.

Met de Biohort tuinkast kunt u gereedschap, werktuig, speelgoed o.a. **beschermd tegen regenwater en diefstal opbergen**. Hij past goed op zijn plek, door de **compacte afmeting** en dankzij **een elegant design**.

Voordelen

- **beste kwaliteit**, robuuste constructie
- vuurverzinkt, polyamide gebrandlakte staalplaten
- levenslang **onderhoudsvrij**
- **draaigreep-cilinderslot**
- geïntegreerd opbergstelsel aan de binnenkant van de deur
- goede doorluchting, regenwaterdicht
- schroefverbindingen, scharnieren van roestvrij staal
- inclusief omvangrijke basisuitrusting, details vindt u op pag. 14-17
- **20 jaar garantie**, Details pagina 46





ZILVER
METALLIC



KWARTSGRIJS
METALLIC



DONKERGRIJS
METALLIC



DONKERGROEN

Basisuitrusting en extra toebehoor
vindt u op **pag. 14-17**

grootten (cm)

deuropening:

Gr. 90: 65 x 170 cm (B x H), Gr. 150 und 230: 135 x 170 cm (B x H)



Technische data zoals **detailinformatie** vindt u op **pagina 44.**



BASIS-UITRUSTING



EXTRA TOEBEHOOR

HighLine®
Panorama®
AvantGarde®
Europa
Tuinkast

01	Roestvrijstalen deurgreep met 3-voudige vergrendeling incl. cilinder verhindert ongewenste toegang. De deur is bijzonder stabiel uitgevoerd. Draaigreep cilinderslot met 2-voudige vergrendeling zorgt voor zekerheid.					
02	Gasveer helpt bij het openen en sluiten van de deur en behoudt de geopende of gesloten positie.					
03	Werktuighouder aan de binnenkant van de deur. Max. 5 werktuighouders per deur mogelijk. Basisuitrusting: 2 stuks	 	 	 		
04	Gereedschaphouder Voor het ophangen van spaden, harken, tuinslangen, etc. Basisuitrusting: 4 stuks	 	 	 	 	
05	Schappen /schapstaander Basisuitrusting: 2 schappen (diepte: 24,5 cm) en 2 schapstaanders. Extra schappenset (met 24,5 cm of 43,5 cm diepte) en schapstaanders zijn als extra toebehoor verkrijgbaar.	 	 	 	 	
06	Hakenset Set bestaat uit een combi-, steel- en schephaak en een wandrails die tussen 2 schapstaanders wordt ingehangen.					
07	Electro-Montagepaneel Verdekt de kabels en zorgt voor eenvoudige montage van schakelaars en stopcontacten.					
08	Klaptafel De plaatsbesparende klaptafel wordt tussen 2 schapstaanders ingehangen. Zo heeft u snel een stabiele werkplek. Draagkracht max. 30 kg; Grootte: 69 x 58 cm					
09	Regenpijpset 2 regenpijpen in de kleur van de berging met uitloopbogen, incl. bevestigingsmateriaal.					
10	Grondschroef-fundament Het gepatenteerd systeem met geïntegreerde waterbarrière bestaat uit Alu-profielen en Alu-platen op grondschroeven. Geschikt voor hellingen tot ca. 10%, optimale nivellering. Details op pagina 40.					
11	Alu-bodemframe Deze verleent de berging op oneffen bodem (bijv. gras) ook zonder fundament de benodigde stabiliteit. De meegeleverde bodemankers dragen bij aan de stormbestendigheid.					
12	Alu-bodemplaat De hoogwaardige Alu-ribbelbodem bestaat afhankelijk van huisgrootte uit 1-5 platen incl. verbindingsprofielen. Voor een optimale montage is het Alu-bodemframe noodzakelijk.					



01 Roestvrijstalen deurgreep / Draaigreep-cilinderslot



02 Gasveer



03 Werktuighouder



04 Gereedschapshouder



05 schappen /schapstaander



06 Hakenset



07 Electro-Montagepaneel



08 Klaptafel



09 Regenpijpset



10 Grondschoef-fundament

Verdere details over het fundament Vindt u op pagina 40



11 Alu-bodemframe



12 Alu-bodemplaat

Technische data zoals detailinformatie vindt u op pagina 42-45.



EXTRA TOEBEHOOR

	HighLine®	Panorama®	AvantGarde®	Europa	Tuinkast
<p>13 Zijdak Het zijdak wordt aan de berging HighLine® (vanaf Gr. H2) aan de zijde met de Regengoot- aan één of aan beide kanten – gemonteerd. Zo ontstaat een overdekte open ruimte ter grootte van de oppervlakte van één berging of van een gekoppelde berging. De Alu-steunen zijn voorzien van in hoogte verstelbare voeten. Incl. regenpijpset.</p> <p>Het afdak van de berging Europa kunt u desgewenst links, rechts of aan beide kanten monteren. De opbouwset bevat de steunen, een korte regenpijp en het bevestigingsmateriaal (niet voor grootte 1 en grootte 2A verkrijgbaar).</p>					
<p>14 Fietsenhouder "bikeHolder" Het optimaal stallen van fietsen d.m.v. verstelbare klembeugels. De grondplaat wordt tussen 2 schapstaanders ingehangen. Voor het snel en eenvoudig fixeren van de fietswielen, max. 3 fietsen per „bikeHolder“.</p>					
<p>15 Fietshouder "bikeMax" Berging Europa: 6-voudig in hoogte verstelbaar. Voor fietsen tot 26 inch. Geïntegreerde vergrendelingsmogelijkheid. Berging AvantGarde®, HighLine®, Panorama®: 8-Voudig in hoogte verstelbaar. Voor fietsen tot 29 inch.</p>					
<p>16 FloraBoard Twee staanders in de kleur van de berging worden aan de buitenwand gemonteerd. Hieraan worden de bloemkisten gehangen. Plastic bakken voor beplanting worden standaard meegeleverd.</p>					
<p>17 Inhangzak Ideaal voor het bewaren van kleine onderdelen, incl. wandrails die tussen 2 schapstaanders wordt ingehangen. De zak is van zwart gevlochten polyester. grootte: B 67 x D 34 x H 20 cm</p>					
<p>18 Raamelement Het complete zijwandelement met metalen omlijsting en verstelbaar raam (plexiglas) zorgt voor daglicht in uw berging (raam: 50 x 58 cm).</p>					
<p>19 Extra deur Daarmee uw berging van twee kanten bereikbaar wordt, kunt u nog een extra deur in de zijwand inbouwen. Bij levering wordt een roestvrijstalen deurgreep incl. cilinder, een 3-voudige vergrendeling, een gasveer, scharnieren, twee werktuighouders als ook de deurlijsten meegeleverd De draairichting is alleen naar rechts mogelijk.</p>					
<p>20 Dubbele deur met een extra deurvleugel vergemakkelijkt u het in- en uitrijden met grotere apparaten. De 2e deurvleugel is binnen voorzien van een draaivergrendeling en gasveer.</p>					
<p>21 Oprijplaat Voor buiten- en binnenkant, voor het gemakkelijk passeren van de drempel; alleen bruikbaar bij een dubbele deur en Alu-bodemframe; Draagkracht max. 200 kg; lengte: 135cm.</p>					



13 Zijdak berging HighLine®



14 Fietsenhouder "bikeHolder"



13 Afdak berging Europa



15 Fietshouder "bikeMax"



16 FloraBoard



17 Inhangzak



18 Raamelement

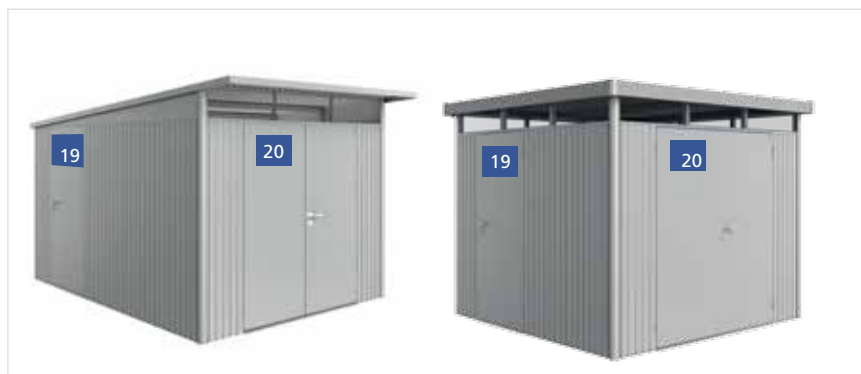

19 Extra deur / 20 dubbele deur



21 Oprijplaat

MiniGarage



MiniGarage, kleur: zilver metallic
(met Alu-bodemframe, Alu-bodemplaat, fietsenhouder en schappensysteem als toebehoor)



ZILVER
METALLIC

DONKERGRIJS
METALLIC

grootte (cm)

deuropening: 103 x 131 cm (B x H)



KLEIN MAAR MET VEEL PLAATS

Multifunctionele ruimtebespaarder waarvoor u geen vergunning nodig heeft*

In de MiniGarage kunt u 2 fietsen, tuingereedschap en/of tuinmeubelen opbergen. U hoeft voor de minigarage geen vergunning aan te vragen aangezien deze slechts een hoogte heeft van 145 cm*. Het doordachte railsysteem (optioneel) vergemakkelijkt de stalling van fietsen: Plaats het achterwiel op de grondrail, hang het stuur in de uitschuifbare rail aan de bovenkant, in de MiniGarage schuiven, klaar! Het uitschuifbare railsysteem met 2 schappen (150 cm lengte) maakt het gemakkelijk tuingereedschap op te opbergen. De MiniGarage - multifunctioneel, modern design.

Voordelen

- **hoogwaardige materiaal:** vuurverzinkt, polyamide-gebrandlakte staalplaten, schroeven en scharnieren uit roestvrij staal
- **gasveer** helpt bij het openen en sluiten van de deur
- **regenwaterdicht**
- Veiligheid **3-Voudige vergrendeling** d.m.v. **draaigreep cilinderslot** (incl. reservesleutel), zeer stabiele deuren
- onzichtbare, geïntegreerde **doorluchting**
- **20 jaar garantie**, Details pagina 46

* informeert u voor de zekerheid bij uw gemeente !

productvideo



BASIS-UITRUSTING



EXTRA TOEBEHOOR



OPBERG-SYSTEEM

Aan de binnenkant van de deur (set met 6 ophanghaken).



ALU-BODEMFRAME

Deze verleent de MiniGarage op oneffen bodem (bijv. gras) ook zonder fundament de benodigde stabiliteit. De meegeleverde bodemankers dragen bij aan de stormbestendigheid.



ALU-BODEMPLAAT

hoogwaardig Alu-ribbelbodem, elegant en functioneel. Voor een optimale montage is het Alu-bodemframe noodzakelijk.



SCHAPPENSYSTEEM

uitschuifbaar, bestaande uit twee verzinkte schappen incl. rails (grootte van de schappen: B 43 x D 150 x H 5 cm); in hoogte verstelbaar; draagkracht max. 15 kg per schap.



FIETSEN-HOUDERSET

uitschuifbaar, met rails op de bodem, voor het gemakkelijk in- en uitrijden van de fietsen, max. 2 fietsenhoudersets mogelijk.



voorbeeld 1
1 schappenset



voorbeeld 2
2 schappensets



voorbeeld 3
1 schappenset
1 fietsenhouder



voorbeeld 4
2 fietsenhouders

Technische data als ook gedetailleerde informatie vindt u op **pagina 44**

WoodStock®



WoodStock®, grootte: 230, kleur: donkergrijs metallic



Kleur: zilver metallic
Grootte: 150
deurenpakket, achterwand en
bodemplaat als toebehoor

HET MULTITALENT

Houtopslagplaats en tuinkast in één

Een eigen haard geeft een gezellige sfeer en zorgt voor weldadige warmte op koude dagen. Waar slaat u het haardhout **echter op?** De WoodStock® lost deze vraag op duidelijke en duurzame wijze op. In de zomer biedt hij **veel plaats voor uw tuinmeubelen en -gereedschap**. Bijzonder praktisch is de mogelijkheid voor de aanbouw aan de muur van het huis.

Voordelen

- **beste materialen:** vuurverzinkt, polyamide gebrandlakte staalplaten, hoogwaardige Alu-profielen, schroeven en scharnieren van roestvrij staal
- **stabiliteit:** extreme stabiliteit van de zijwanden d.m.v. het massieve Alu- buizenframe, hoge sneeuwdraagkracht
- **veel ruimte:** Houtopslag in twee rijen mogelijk (max. lengte van het haardhout: 35 cm)
- geïntegreerde **regengoot** aan de voorzijde
- **universeel inzetbaar** ook voor tuingereedschap en -benodigheden
- **veelvoudige uitbreidingsmogelijkheden**
- **eenvoudige opbouw** a.d.h.v. foto opbouwbeschrijving
- **onderhoudsvrij** - nooit meer schilderen!
- **20 jaar garantie**, Details pagina 46
- incl. schroeven en moeren voor de bevestiging aan de bodem





ZILVER METALLIC

KWARTSGRIJS METALLIC

DONKERGRIJS METALLIC



grootte (incl. dakoverstek, hoogste punt, cm)

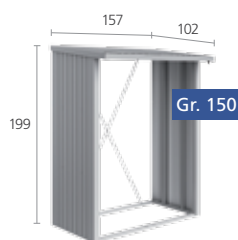

Volume: 2,1 m³

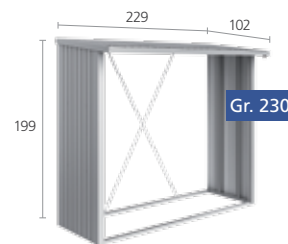

Volume: 3,1 m³



EXTRA TOEBEHOOR

Technische data als ook gedetailleerde informatie

vindt u op **pagina 44**



ALU-BODEMPLAAT

hoogwaardige Alu-ribbelbodem, beschermt het opgeslagen hout en gereedschap tegen optrekkend vocht.



ACHTERWAND

uit vuurverzinkt, polyamide gebrandlakte staalplaten



DEURENPAKKET

Dubbele deur met draaigreep-cilinderslot en opbergstelsel aan de binnenkant van de deur; deuropening: Breedte: 135 cm, hoogte: 171 cm (voor grootte 230 worden twee smalle voorwandelementen meegeleverd).



StoreMax®



StoreMax®, grootte: 160, kleur: zilver metallic



ZILVER
METALLIC

KWARTSGRIJS
METALLIC

DONKERGRIJS
METALLIC

grootten (cm)

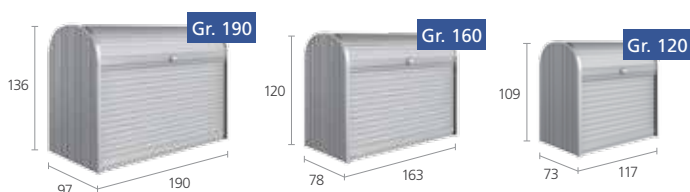

ZO MOOI KAN OPSLAGRUIMTEZIJN

De veelzijdige rolbox

plotseling is alles anders! De grasmaaier heeft een berging en de opslag van de containers ziet er ordelijk uit. Met zijn functionele design biedt de StoreMax® **maximale opbergruimte op weinig plaats**. Praktisch om eenvoudig artikelen te pakken; het tweedelige openingssysteem met licht glijdende roldeuren.

Voordelen

- **beste kwaliteit:** Roldeuren en profielen uit gecoat aluminium, zijwanden uit vuurverzinkt, polyamide-gebrandlakte staalplaten
- **regenwaterdicht**
- **cilinderslot vergrendeling**
- **eenvoudige bediening** door veerondersteuning
- **20 jaar garantie.**, Details pagina 46





BASIS-UITRUSTING



EXTRA TOEBEHOOR



WERKTUIG-HOUDER

aan de binnenkant van de zijwanden



SCHAPPENSET

(alleen voor grootte 190)

2 vuurverzinkte staalplaten (72 x 24,5 cm) en 2 schapstaanders



FIETSENHOUDER „bikeHolder“

(alleen voor grootte 190)

De grondplaat incl. verstelbare klembeugels worden tussen 2 schapstaanders ingehangen en maakt het mogelijk 2 fietsen optimaal te stallen; incl. 2 schapstaanders.



TUSSENBODEM

(alleen voor grootte 160 & 190)

2-delig, vuurverzinkte staalbodem met schapsteunen, draaglast ca. 100 kg; ook als 2-delig schap te gebruiken; 5-voudig in hoogte verstelbaar, naderhand eenvoudig in te bouwen



HOESCHAPPENSET

(alleen voor grootte 120 & 160)

2 vuurverzinkte staalplaten (driehoeksvorm) met schaphouders, 5-voudig in hoogte verstelbaar, naderhand eenvoudig zonder gereedschap in te bouwen, naar keuze links of rechts in te bouwen



Voorbeeld 1
Gr. 120

Voorbeeld 2
Gr. 160



Voorbeeld 3
Gr. 190

Voorbeelden bergingsmogelijkheden

Grootte	inhoud mogelijkheden
120	2 x 120 l afvalbakken
160	3 x 120 l afvalbakken of 2 x 240 l afvalbakken, dwars

Grootte	inhoud mogelijkheden
190	3 x 120 l afvalbakken of 3 x 240 l afvalbakken of 2 volwassen fietsen



Wanneer u iets wilt weg gooien in uw afvalcontainer dan is het openen van de bovenste roldeur genoeg.



Technische data als ook gedetailleerde informatie vindt u op pagina 44

De onderste roldeur van de StoreMax® wordt bij het openen eveneens naar achteren geschoven.

HighBoard



HighBoard, Grootte: 160, kleur: donkergrijs metallic (met tussenbodem en werktuighouder als toebehoor)



ZILVER METALLIC

KWARTSGRIJS METALLIC

DONKERGRIJS METALLIC

grootten (cm)

deuropening: Gr. 160: 141 x 98 cm (B x H), Gr. 200: 167 x 110 cm (B x H)



Gr. 160



Gr. 200

HIGHLIGHT OP HET TERRAS

Multitalent voor het bewaren van spullen

De inzetmogelijkheden van de HighBoard zijn dankzij de vleugeldeuren en de dekselopening veelzijdig: geschikt als opbergkist voor kussen en tuinspullen of als aanvulling op uw outdoor-keuken - alles is weersbestendig en ordelijk opgeborgen. Het edele design is door industrie-Designers ontworpen en is gegarandeerd een highlight op uw terras.

Voordelen

- deksel uit aluminium, **poedergecoated**
- zijwanden en deuren uit vuurverzinkt, polyamide gebrandlakte staalplaten
- comfortabele deksel- en deuropening met **gasveer**
- **regenwaterdicht**
- **draaiknop cilinderslot** (incl. reservesleutel)
- onzichtbare, geïntegreerde **doorluchting**
- schroeven en scharnieren van roestvrij staal
- **20 jaar garantie**, details pagina 46



Details: bichort.com



BASIS-UITRUSTING



EXTRA TOEBEHOOR

Technische data als ook gedetailleerde informatie vindt u op **pagina 44**



DEKSELOPENER VOOR AFVALBAKKEN

practisch voor het openen van afvalbakken.
Basisuitrusting: 3 stuks



FIETSENHOUDER "BIKEHOLDER"

(alleen voor grootte 200)

De grondplaat incl. verstelbare klembeugels worden in de zijwand ingebouwd en maakt het mogelijk 2 fietsen optimaal te stallen.



DEKSELNET

De oplossing voor kleine onderdelen. Kan eenvoudig aan de binnenkant van de deksel worden aangebracht.



INHAANGZAK

De zak is van zwart gevlochten polyester en biedt extra opbergruimte. Wordt eenvoudig op het frame gelegd. Draagkracht max. 10 kg;



TUSSENBODEM

In zilver metallic, 9-voudig verstelbaar. gemakkelijk in te bouwen (gebruikbaar als bodem of als schappenset). Draaglast 50 kg.



WERKTUIGHOUDER

aan de binnenkant van de deur. Max. 3 werktuighouders per deur mogelijk.



Voorbeeld 1

Gr. 160

(Halve schappenset met 2 planken, diepte: 60 cm)



Voorbeeld 2

Gr. 200

(met 240 l afvalbakken)



Voorbeeld 3

Gr. 200

Fietshouder „bikeHolder“*

Voorbeelden bergingsmogelijkheden

Grootte	inhoud mogelijkheden
160	3 x 120 l afvalbakken
200	3 x 120 l afvalbakken of 3 x 240 l afvalbakken of 2 volwassen fietsen

CornerBoard



CornerBoard, kleur: zilver metallic

HOEKEN OPTIMAAL BENUTTEN

Slimme ruimtebespaarder

De CornerBoard biedt waardevolle opberg ruimte in nauwe hoeken op het balkon en terras. De CornerBoard biedt een unieke hoekoplossing (ca. 500 liter opberg ruimte). Hij slaagt er in verloren ruimtes optimaal te benutten. Zo heeft u opeens meer plaats in de zon beschikbaar.

Voordelen

- **mooi design**, afgeronde hoeken
- **plaatsbesparende** hoekoplossing
- deksel uit aluminium, poedergecoated
- zijwanden uit **vuurverzinkt, Polyamide gebrandlakte staalplaten**
- comfortabele dekselopening met gasveer
- **regenwaterdicht**
- **draaiknop cilinderslot**
- onzichtbare, geïntegreerde doorluchting
- schroeven en scharnieren van roestvrij staal
- **20 jaar garantie**. Details pagina 46

Grootte (cm)

deuropening: Dubbele deuren 98 x 109 cm (B x H)



127

117

76

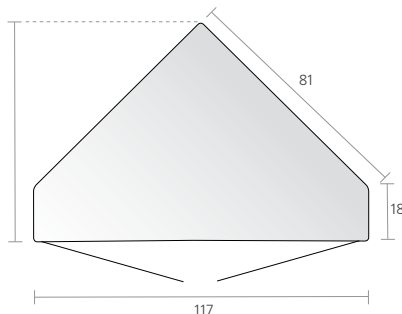

81

18

117



ZILVER METALLIC



KWARTSGRIJS METALLIC



DONKERGRIJS METALLIC

Technische data als ook gedetailleerde informatie vindt u op pagina 45



BASIS-UITRUSTING



GASVEER

De deuren zijn dankzij de gasveer aangenaamd licht te openen, tevens zorgt de gasveer er voor dat de deur niet dicht valt.

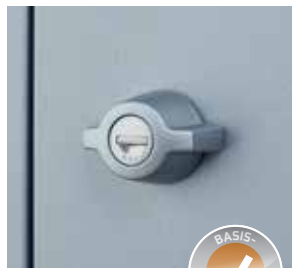

DRAAIKNOP CILINDERSLOT

De verchromde draaiknop zorgt voor een hoogwaardig uiterlijk. Incl. reservesleutel.



OPBERG-SYSTEEM

De binnenkant van de deuren zorgt voor extra opbergruimte (incl. zes haken).



SCHAPPEN

Set bestaande uit 2 schappen in zilver metallic zorgt voor meer plaats.

LoungeBox®



LoungeBox®, Grootte: 160, kleur: donkergrijs metallic

grootten (cm)



STIJLVOLLE ELEGANTIE

Deze designbox voldoet aan alle verwachtingen

De LoungeBox® is de perfecte opbergmogelijkheid voor kussenen andere spullen, waarvoor verder geen plaats is. Door zijn aantrekkelijke design past hij op ieder terras.

Voordelen

- **mooi design**, afgeronde hoeken
- deksel uit aluminium, **poedergecoated**
- zijwanden uit vuurverzinkt, polyamide gebrandlakte staalplaten
- comfortabele dekselopening met **gasveer**
- **regenwaterdicht**
- **draaiknop cilinderslot** (incl. reservesleutel)
- onzichtbare, geïntegreerde **doorluchting**
- schroeven en scharnieren van roestvrij staal
- **20 jaar garantie**, details pagina 46



ZILVER
METALLIC



KWARTSGRIJS
METALLIC



DONKERGRIJS
METALLIC



**BASIS-
UITRUSTING**



**EXTRA
TOEBEHOOR**

**Technische data als ook
gedetailleerde informatie**

vindt u op **pagina 45**



GASVEER

comfortabele dekselopening met gasveer



**DRAAIKNOOP
CILINDERSLOT**

De verchromde draaiknop zorgt voor een hoogwaardig uiterlijk. Incl. reservesleutel.



DEKSELNET

De oplossing voor kleine onderdelen. Kan eenvoudig aan de binnenkant van de deksel worden aangebracht.



INHANGZAK

De zak is van zwart gevlochten polyester en biedt extra opbergruimte. Wordt eenvoudig op het frame gelegd. Draagkracht max. 10 kg;

HobbyBox



Hobbybox, grootte: 160^{HIGH}, kleur: kwartsgrijs metallic

grootten (cm)

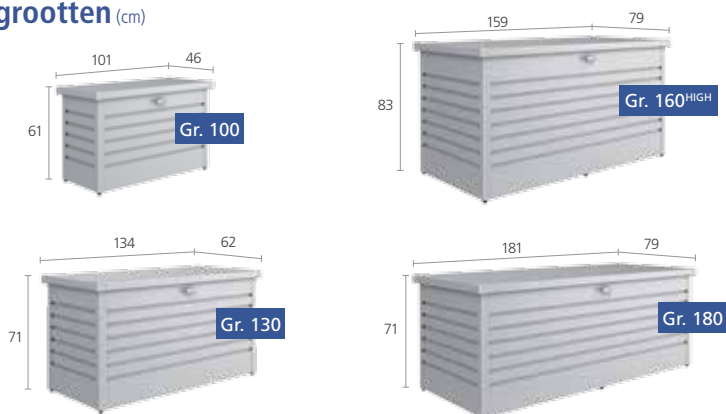

MOOI DESIGN EN EEN LANGE LEVENSDUUR

De perfecte box voor buiten

Hij bergt eenvoudig alles op, waarvoor u geen bepaalde opbergplaats heeft. Ideaal om zitkussens, ligbedden, klapstoelen, speelgoed, sport- en campingartikelen op te bergen. 4 grootten, 5 kleuren – voldoet aan alle eisen.

Door hoogwaardige materialen een duurzame oplossing.

Voordelen

- **stabiele, gladde deksel**
- vuurvezinkt polyamide gebrandlakte staalplaten
- comfortabele dekselopening met **gasveer**
- **regenwaterdicht**
- **draaigreep cilinderslot** (incl. reservesleutel)
- onzichtbare, geïntegreerde **doorluchting**
- schroeven en scharnieren van roestvrij staal
- **20 jaar garantie**, details pagina 46





productvideo



WIT



ZILVER
METALLIC



KWARTSGRIJS
METALLIC



DONKERGRIJS
METALLIC



BRONS
METALLIC



**BASIS-
UITRUSTING**



**EXTRA
TOEBEHOOR**

Technische data als ook
gedetailleerde informatie

vindt u op pagina 45



GASVEER

comfortabele dekselopening met gasveer
Vanaf Gr. 160^{HIGH} zijn 2 gasveren geïnstalleerd.



DRAAIGREEP- CILINDERSLOT

De verchromde draaiknop zorgt voor een hoogwaardig uiterlijk.
Incl. reservesleutel.



DEKSELNET

De oplossing voor kleine onderdelen. Kan eenvoudig aan de binnenkant van de deksel worden aangebracht. In de hobbybox 180 kunnen twee dekselnetten naast elkaar worden gemonteerd



INHANG- ZAK

De zak is van zwart gevlochten polyester en biedt extra opbergruimte. Wordt eenvoudig op het frame gelegd. Draagkracht max. 10 kg;

MoestuinBox



IN 10 MIN.
GEMON-
TEERD

Maar 8 schroeven

ZEER
DUURZAAM

MoestuinBox 2x1, kleur: kwartsgrijs metallic

grootten (cm)

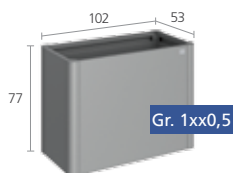

Gr. 1x0,5

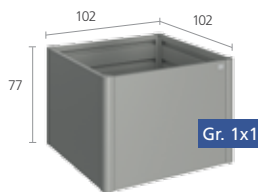

Gr. 1x1

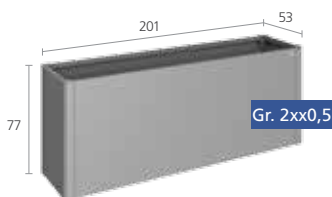

Gr. 2xx0,5

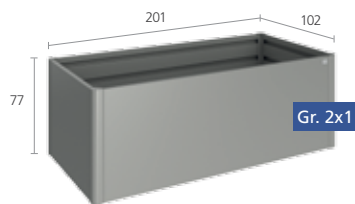

Gr. 2x1



Gr. 2x2

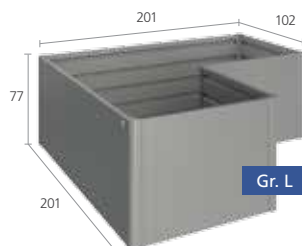

Gr. L

ONZE tip

Ook ideaal voor uw
snoeiafval!

HANDIGE KWEEK

De beste vooruitzichten op een goede oogst

Moestuinboxen vergemakkelijken de teelt en maximaliserende oogst – maar alleen de MoestuinBox van Biohort combineert de mooiste hobby ter wereld met praktische design en functionaliteit. Geraffineerde details maken het een eyecatcher die veel meer te bieden heeft dan alleen schoonheid!

Voordelen

- **mooi design**, afgeronde hoeken, geen zichtbare schroeven aan de wanden
- zijwanden uit vuurverzinkt, polyamide gebrandlakte staalplaten
- hoogstabiele Alu-hoekelementen
- geïntegreerde bescherming tegen knaagdieren (glasvezels)
- **snelle opbouw. Minder dan 10 minuten!**
- **de zijwanden zijn gemakkelijk te verwijderen. Dit zorgt er voor dat de MoestuinBox** eenvoudig te vullen of te legen is
- optionele slakkenbescherming, serre en tussenbodem
- **20 jaar garantie**, Details pagina 46



KWARTSGRIJS METALLIC



DONKERGRIJS METALLIC



Technische data als ook gedetailleerde informatie vindt u op pagina 45



BASIS-UITRUSTING



EXTRA TOEBEHOOR



GEMAKKELIJK TE LEGEN

Naderhand eenvoudig door de schuif- elementen te openen.



BESCHERMING TEGEN SLAKKEN

(Geschikt voor grootte 1x0,5 1x1, 2x0,5 en 2x1)

Bescherming tegen slakken, de constructie wordt eenvoudig op de MoestuinBox gezet. Combineerbaar met serre



SERR E

(Alleen voor grootte 2x1)

Efficiënte vorst-bescherming en goede toegankelijkheid door 4 verstelbare glijpanelen die gemakkelijk te verwijderen zijn. De serre is stormbestendig en voorzien van een regenwaterafvoer naar het binnengedeelte van de MoestuinBox.



TUSSENBODEM

(Geschikt voor grootte 1x0,5 1x1, 2x0,5 en 2x1)

De tussenbodem zorgt ervoor dat u minder aarde nodig heeft, het bespaart geld en kostbare tijd. U kunt hem tijdens de opbouw op de desgewenste hoogte erin schuiven.

Kweekbed Belvedere®



Kweekbed Belvedere® Gr. M, kleur: donkergrijs metallic

**NIEUW IN
2019**

grootten (cm)

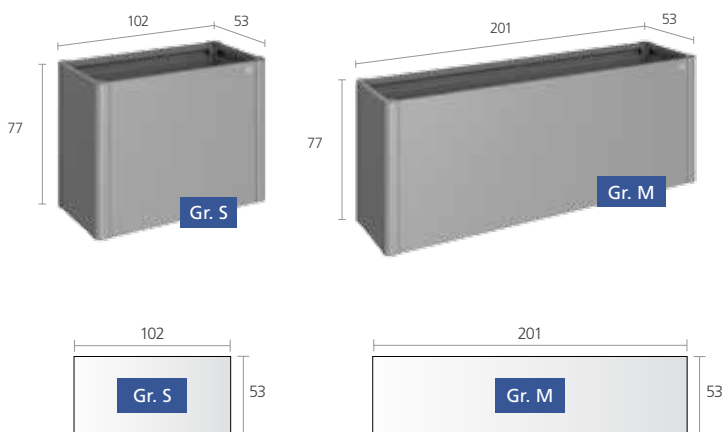

DESIGN BELEVEN

De eyecatcher voor uw terras

Met slechts een breedte van 0,5 meter biedt het kweekbed Belvedere® ruimte voor bijzondere ideeën: Als scheidingswand tussen terras en tuin of voor op het balkon.

Voordelen

- **welgevormd** met afgeronde hoeken, geen zichtbare schroefverbindingen
- zijwanden uit vuurverzinkt, polyamide gebrandlakte staalplaten
- zeer stabiele Alu-hoekelementen met geïntegreerde geleiderail
- met in hoogte verstelbare tussenbodem
- **snelle opbouw in minder dan 10 minuten**
- **de zijwanden zijn gemakkelijk te verwijderen.** Dit zorgt er voor dat de MoestuinBox eenvoudig te vullen of te legen is
- **20 jaar garantie.** Details pagina 46





Technische data als ook
gedetailleerde informatie

vindt u op **pagina 45**



BASIS- UITRUSTING

kleuren

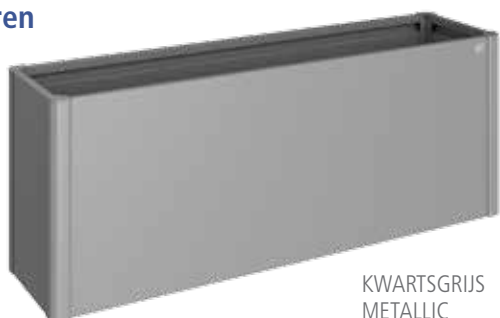

KWARTSGRIJS
METALLIC



DONKERGRIJS
METALLIC



TUSSENBODEM

De tussenbodem zorgt ervoor dat u de Belvedere® niet volledig hoeft te vullen. Dit bespaart geld en kostbare tijd. U kunt hem tijdens de opbouw op de desgewenste hoogte erin schuiven.

CompostBak MonAmi®



Komposter MonAmi®, Farbe: dunkelgrau-metallic

**NIEUW IN
2019**

Afmetingen (cm)



PREMIUM COMPOSTBAK

Functioneel design dat tientallen jaren meegaat

Als uw „vriend“ in de tuin combineert de CompostBak MonAmi functionaliteit met stijlvolle uitstraling: Elegante, gladde oppervlakken aan de buitenkant, binnen met alles wat u nodig heeft voor een efficiënte compostering. Twee centraal geplaatste ventilatiepijpen creëren een schoorsteeneffect en zorgen voor een betrouwbare luchtcirculatie. De ventilatiespleet onder de deksel zorgt ervoor dat de warmte naar buiten wordt getransporteerd. Zelfs composteren wordt nu leuk!

Vordelen

- 670 l volume
- deksel met gasveer
- **optimaal rottingsproces door ventilatiesysteem**
- zijwanden uit vuurverzinkt, polyamide gebrandlakte staalplaten
- geïntegreerde bescherming tegen knaagdieren (glasvezels)
- **eenvoudig te legen door de voorkant omhoog te schuiven**
- **20 jaar garantie**, details pagina 46



Technische data als ook gedetailleerde informatie vindt u op [pagina 45](#)



BASIS-UITRUSTING

VULLING



+ Dit is toegestaan:

- organisch afval zoals groente- en fruitresten
- gebroken eierschalen
- koffiedik en theezakjes
- brood (kruimels)
- potplanten & verdorde bloemen
- kleine takken & twijgen
- bladeren en droge grasresten

- Dit is niet toegestaan:

- restanten van vlees, vis en botten
- dierlijk strooisel en dierlijke uitwerpselen
- sigaretten
- behandeld hout
- stofzuigerzakken
- grote hoeveelheden as en barbecue houtskoolresten

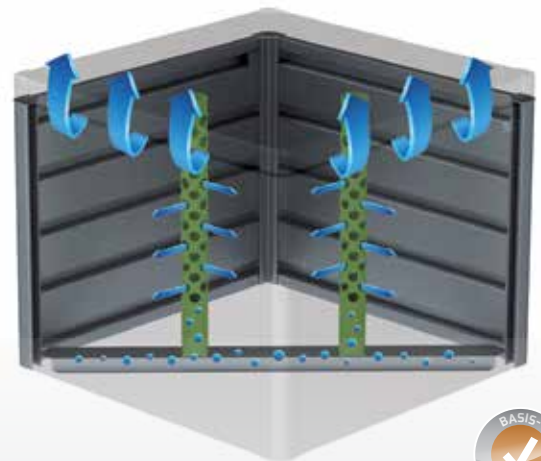

VENTILATIEPIJPEN

De geïntegreerde ventilatiepijpen zorgen voor optimaal zuurstoftoevoer en luchtcirculatie, waardoor een efficiënte compostering is gegarandeerd.



GEMAKKELIJK TE LEGEN

Naderhand nog te openen door het schuifelement.



GASVEER

comfortabele dekselopening met gasveer

Dependance CasaNova®

productvideo



Dependance CasaNova®, grootte 3 x 4, kleur: donkergrijs metallic (met Alu-bodemframe, Alu-bodemplaat 2. deurvleugel, buitenverlichting en twee glaselementen als toebehoor)



ZILVER-METALLIC



DONKERGRIJS METALLIC

Grootten (cm, buitenmaat incl. dakoverstek)
deuropening: standaard deur: 90 x 198 cm (B x H)

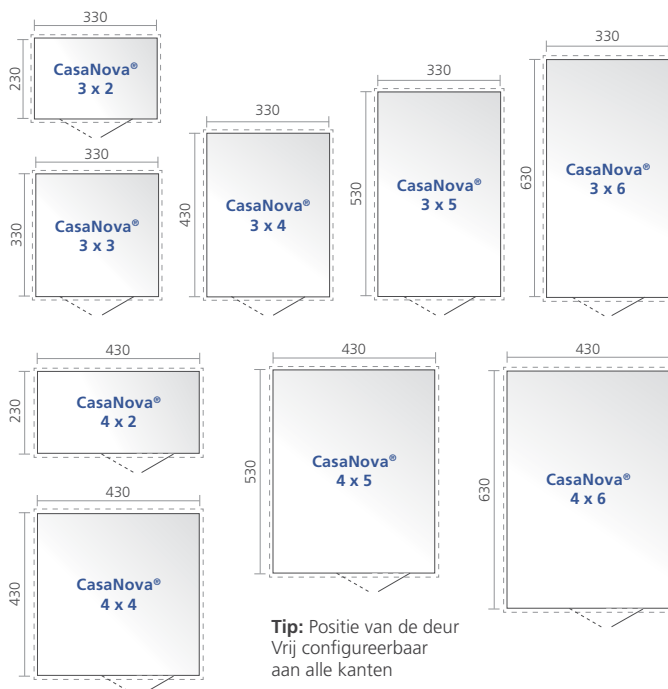

Tip: Positie van de deur Vrij configureerbaar aan alle kanten

DE UNIEKE METALEN DEPENDANCE MET GEÏSOLEERDE ZIJWANDEN

Design, dat zich aan uw wensen aanpast

De geïsoleerde Dependance CasaNova® van Biohort maakt niet alleen indruk doordat hij het gehele jaar door gebruikt kan worden, maar ook doordat hij gemakkelijk aan te passen is **aan individuele wensen**. Het nieuwe glaselement zorgt voor meer licht en wooncomfort. Zo kunt u zelf beslissen of u uw CasaNova® wilt gebruiken als hobbyruimte, berging of sauna.

Voordelen

- goed verwarmbaar door **warmte-isolatie** - ideaal voor het overwintert van uw planten U-Waarde zijwanden: 0,76 W/(m²K)
- Het dak kan met XPS-polystyreen platen extra geïsoleerd worden.
- **draairichting** rechts of links naar keuze
- **beste materialen:** Alu-profielen en sandwichpanelen uit gegalvaniseerd, polymide gebrandlakte staalplaten met een **geïsoleerde kern van polystyreen (EPS20)**
- geen zichtbare schroeven aan de buitenwanden
- **onderhoudsvrij** nooit meer schilderen!
- grote keuze uit toebehoor
- **modulair ontwerp** voor eenvoudige montage m.b.v. een gedetailleerde opbouwbeschrijving
- **hoge stabiliteit:** dak/sneeuwdragkracht tot maximaal 215 kg/m² (minus eventuele dakbegroeiing zoals planten) stormvast (150 km/h, windkracht 12)
- **20 jaar garantie**, Details pagina 46



INDIVIDUEEL PLANBAAR

Dankzij het modulaire ontwerp zijn er geen grenzen voor uw wensen. Deuren en ramen kunnen vrij naar uw wens worden geplaatst. Zo wordt de planning van uw CasaNova® een kinderspel. www.biohort.com/configurator



EXTRA TOEBEHOOR

Verdere
detailinformatie in
EXTRA-FOLDER
Verkrijgbaar onder
www.biohort.com



DUBBELE DEUREN



SECTIONAAL ROLDEUR



GLASELEMENT



SAUNAMODULE



VOORBEREID VOOR
BUITENVERLICHTING



ELECTRO-MONTAGEPANEEL

Grondschroef-fundament ^{pat.}



Grondschroef-fundament - HighLine® Gr. H2, Panorama® Gr. P2 en AvantGarde® Gr. L

BETER, SNELLER, GOEDKOPER

Het perfecte fundament voor Biohort bergingen

Het maken van een goed fundament zorgt ,afhankelijk van de gewenste fundamentsplaats, voor een echte uitdaging. Een betonfundament is vaak duurder als de berging en kost veel tijd. Het, op Biohort producten afgestemde, grondschroef-fundament daarentegen kan snel gemonteerd worden zodat gelijk met de opbouw van de berging kan worden begonnen. De geïntegreerde waterbarrière garandeert de waterafvoer en voorkomt waterdoordringing in de berging. Door gebruik te maken van speciale adapters is het mogelijk oneffenheden en hellingen te overbruggen. De Alu-platen zorgen voor een solide, veerkrachtige vloer voor de berging.

- zeer geschikt voor oneffen ondergrond en hellingen **tot 10%**
- weinig uitgraven, geen vorstrijpe diepte nodig, geen beton storten en geen rommel
- optimale nivellering, absoluut stormvast
- indien nodig gemakkelijk te verwijderen
- **exact afgestemd op alle typen Biohort bergingen en tuinkasten**
- u hoeft als u kiest voor een grondschroef-fundament géén **bodemframe en -bodemplaat** aan te schaffen.

Alu-platen
hoogwaardig met geribbelde oppervlakte



Speciaal ontwikkeld **fundamentframe** van aluminium

Meervoudig in hoogte verstelbare montageplaten

Grondschroeven voor beste stormvastheid en stabiliteit

Afb. Grondschroef-fundament



De standaard grondschroeven zijn geschikt voor oneffenheden en hellingen tot 10%. Bij grotere hellingen zijn verlengde schroeven op aanvraag verkrijgbaar.

Montageservice
op aanvraag
www.biohort.com/montageservice



DE MONTAGE - SNEL EN EENVOUDIG!

Het andere benodigde gereedschap kunt u bij de vakhandel huren, de benodigde boor (Ø 40 x lengte 600 mm) is ook bij Biohort verkrijgbaar.



1.

BOUWPLAATS UITGRAVEN

Humuslaag met spade ca. 10 cm verwijderen en de boorgaten markeren.



2.

GRONDSCHROEVEN INDRAAIEN

Gaten (Boor: Ø 40 x 600 mm) met slagboormachine voorboren en de grondschroeven m.b.v. het meegeleverde handdraaiwerktuig in de grond draaien.



3.

MONTAGEPLATEN AANBRENGEN

Montageplaten met grondschroeven verbinden en waterpas leggen.



4.

FRAME BEVESTIGEN

Het frame op zijn plaats leggen en met het bevestigingsmateriaal vastschroeven.

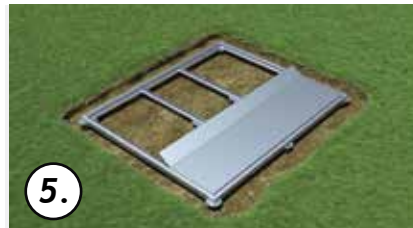

5.

ALU-PLATEN BEVESTIGEN

Alu-platen er in leggen en bevestigen.

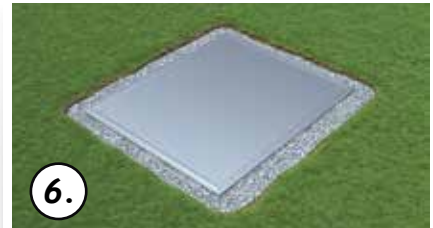

6.

BERGING OPBOUWEN

Het fundament is klaar. Er kan meteen met de opbouw van de berging worden begonnen.

3 andere varianten voor het fundament

(Aanbevelingen voor alle bergingen, tuinkasten en mini-garages)



Variant 1

BIOHORT ALU-BODEM-FRAME EN ALU-BODEM-PLAAT OP SPLIT/KIEZEL

Met de **Alu-bodemframe (toebehør)** kunt u de berging ook op een oneffen bodem opbouwen en **stormzeker verankeren** (bodemankers worden meegeleverd). De Alu-bodemplaat (toebehør) dient (zoals afgebeeld) te worden ingebouwd. (XPS platen zijn niet bij levering inbegrepen).



Variant 2

BIOHORT ALU-BODEM-FRAME OP BETON-PLATEN

Een goede oplossing is ook in split (korrel 2-5) of scherp zand gelegde betonplaten. U kunt de berging op deze betonplaten vastzetten.

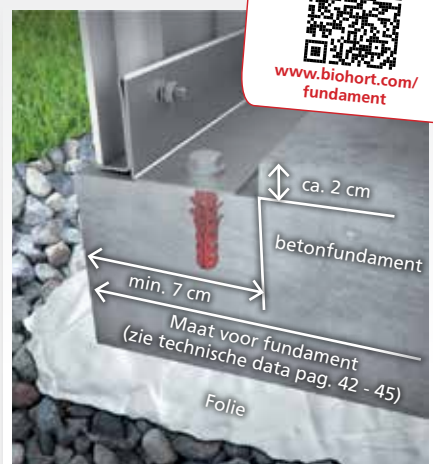

Variant 3

BETONFUNDAMENT

Een zekere variant is een **betonplaat als fundament** (voor maten zie fundament). Daarmee creëert u een rechte droge ondergrond, waarop u de berging **stormzeker kunt bevestigen**. Schroeven en kunststof pluggen zitten in de basisuitrusting.



Bij alle fundamentsvarianten dient u te letten op een stormzekere bodemverankering (zie bovenstaande afbeeldingen).

TECHNISCHE DATA



HighLine®

Grootte	Buitenmaat* B x D x H (cm)	Binnenmaat B x D x H (cm)	Fundamentmaat B x D (cm)	gewicht (kg)	EAN-Code zilver-metallic	EAN-Code kwartsgrijs metallic	EAN-Code donkergrijs metallic
HighLine® met standaard deuren							
H1	275 x 155 x 222**	252 x 132 x 210	257 x 137	176	9003414 83020 2	9003414 88020 7	9003414 84020 1
H2	275 x 195 x 222**	252 x 172 x 210	257 x 177	202	9003414 83030 1	9003414 88030 6	9003414 84030 0
H3	275 x 235 x 222**	252 x 212 x 210	257 x 217	228	9003414 83040 0	9003414 88040 5	9003414 84040 9
H4	275 x 275 x 222**	252 x 252 x 210	257 x 257	251	9003414 83050 9	9003414 88050 4	9003414 84050 8
H5	275 x 315 x 222**	252 x 292 x 210	257 x 297	280	9003414 83060 8	9003414 88060 3	9003414 84060 7

HighLine® met dubbele deuren							
H1	275 x 155 x 222**	252 x 132 x 210	257 x 137	186	9003414 83029 5	9003414 88029 0	9003414 84029 4
H2	275 x 195 x 222**	252 x 172 x 210	257 x 177	212	9003414 83039 4	9003414 88039 9	9003414 84039 3
H3	275 x 235 x 222**	252 x 212 x 210	257 x 217	237	9003414 83049 3	9003414 88049 8	9003414 84049 2
H4	275 x 275 x 222**	252 x 252 x 210	257 x 257	261	9003414 83059 2	9003414 88059 7	9003414 84059 1
H5	275 x 315 x 222**	252 x 292 x 210	257 x 297	290	9003414 83069 1	9003414 88069 6	9003414 84069 0

Toebehoren in de desbetreffende grootte	EAN-Code H1	EAN-Code H2	EAN-Code H3	EAN-Code H4	EAN-Code H5
Alu-bodemframe	9003414 41022 0	9003414 41041 1	9003414 41042 8	9003414 41051 0	9003414 41062 6
Alu-bodemplaat	9003414 48022 3	9003414 48041 4	9003414 48042 1	9003414 48051 3	9003414 48062 9
Grondschroef-fundament	9003414 43452 3	9003414 43458 5	9003414 43463 9	9003414 43468 4	9003414 43473 8
Boor 40 x 600 mm	voor SDS-MAX opname Ø 18 mm				9003414 43410 3

Toebehoren in de desbetreffende kleur	EAN-Code zilver-metallic	EAN-Code kwartsgrijs metallic	EAN-Code donkergrijs metallic
Extra deur met roestvrij stalen deurklink	9003414 83002 8	9003414 88002 3	9003414 84002 7
Regenpijp-set	9003414 44025 8	9003414 44085 2	9003414 44065 4
Werktuighouder voor deur, 2 stuks	9003414 47031 6	9003414 47081 1	9003414 47051 4
FloraBoard	9003414 47030 9	9003414 47080 4	9003414 47050 7
2/3/4A (B 282 x D 195 cm)	9003414 83036 3	9003414 88036 8	9003414 84036 2
2/3/4A (B 282 x D 235 cm)	9003414 83046 2	9003414 88046 7	9003414 84046 1
2/3/4A (B 282 x D 275 cm)	9003414 83056 1	9003414 88056 6	9003414 84056 0
2/3/4A (B 282 x D 315 cm)	9003414 83066 0	9003414 88066 5	9003414 84066 9

Toebehoren uit vuurverzinkt staal	EAN-code	Toebehoren uit vuurverzinkt staal	EAN-code
Regalböden 24,5 x 72 cm: 2 Regalböden	9003414 45010 3	Fahrradaufhängung „bikeMax“ 185 cm 1-Stück-Packung	9003414 49011 6
24,5 x 72 cm: 4 Regalböden	9003414 45020 2	2-stuk-verpakking	9003414 49021 5
43,5 x 72 cm: 2 Regalböden	9003414 45030 1	fietsenhouder „bikeHolder“ set voor 3 fietsen	9003414 49012 3
Regalsteher 185 cm 2-Stück-Packung	9003414 46021 8	Oprijplaat (alleen bij dubbele deuren en bodemframe bruikbaar)	9003414 41000 8
Gereedschaphouder 4 stuks	9003414 47020 0	Hakenset (een combi, steel- en schephaak)	9003414 47070 5
Klaptafel	9003414 40011 5	inhangzak met wandrails	9003414 47071 2
Electro-Montagepaneel	9003414 46031 7		



Panorama®

Grootte	Buitenmaat* B x D x H (cm)	Binnenmaat B x D x H (cm)	Fundamentmaat B x D (cm)	Gewicht (kg)	EAN-Code zilver-metallic	EAN-Code kwartsgrijs metallic	EAN-Code donkergrijs metallic
Panorama met standaard deur							
P1	273 x 158 x 227**	252 x 132 x 220**	257 x 137	183	9003414 13020 3	9003414 18020 8	9003414 14020 2
P2	273 x 198 x 227**	252 x 172 x 220**	257 x 177	202	9003414 13030 2	9003414 18030 7	9003414 14030 1
P3	273 x 238 x 227**	252 x 212 x 220**	257 x 217	221	9003414 13040 1	9003414 18040 6	9003414 14040 0
P4	273 x 278 x 227**	252 x 252 x 220**	257 x 257	240	9003414 13050 0	9003414 18050 5	9003414 14050 9
P5	273 x 318 x 227**	252 x 292 x 220**	257 x 297	259	9003414 13060 9	9003414 18060 4	9003414 14060 8

Panorama met dubbele deuren							
P1	273 x 158 x 227**	252 x 132 x 220**	257 x 137	193	9003414 13029 6	9003414 18029 1	9003414 14029 5
P2	273 x 198 x 227**	252 x 172 x 220**	257 x 177	212	9003414 13039 5	9003414 18039 0	9003414 14039 4
P3	273 x 238 x 227**	252 x 212 x 220**	257 x 217	231	9003414 13049 4	9003414 18049 9	9003414 14049 3
P4	273 x 278 x 227**	252 x 252 x 220**	257 x 257	250	9003414 13059 3	9003414 18059 8	9003414 14059 2
P5	273 x 318 x 227**	252 x 292 x 220**	257 x 297	269	9003414 13069 2	9003414 18069 7	9003414 14069 1

Toebehoren in de desbetreffende grootte	EAN-Code P1	EAN-Code P2	EAN-Code P3	EAN-Code P4	EAN-Code P5
Alu-bodemframe	9003414 41022 0	9003414 41041 1	9003414 41042 8	9003414 41051 0	9003414 41062 6
Alu-bodemplaat	9003414 48022 3	9003414 48041 4	9003414 48042 1	9003414 48051 3	9003414 48062 9
Grondschroef-fundament	9003414 43452 3	9003414 43458 5	9003414 43463 9	9003414 43468 4	9003414 43473 8
Boor 40 x 600 mm	voor SDS-MAX opname Ø 18 mm				9003414 43410 3

Toebehoren in de desbetreffende kleur	EAN-Code zilver-metallic	EAN-Code kwartsgrijs metallic	EAN-Code donkergrijs metallic
Extra deur met roestvrij stalen deurklink	9003414 83002 8	9003414 88002 3	9003414 84002 7
Regenpijp-set	9003414 44024 1	9003414 44084 5	9003414 44064 7
Werktuighouder voor deur, 2 stuks	9003414 47031 6	9003414 47081 1	9003414 47051 4
FloraBoard	9003414 47030 9	9003414 47080 4	9003414 47050 7

Toebehoren uit vuurverzinkt staal	EAN-code	Toebehoren uit vuurverzinkt staal	EAN-code
Regalböden 24,5 x 72 cm: 2 Regalböden	9003414 45010 3	Fahrradaufhängung „bikeMax“ 185 cm 1-Stück-Packung	9003414 49011 6
24,5 x 72 cm: 4 Regalböden	9003414 45020 2	2-stuk-verpakking	9003414 49021 5
43,5 x 72 cm: 2 Regalböden	9003414 45030 1	fietsenhouder „bikeHolder“ set voor 3 fietsen	9003414 49012 3
Schapstaanders 185 cm 2-stuks	9003414 46021 8	Oprijplaat (alleen bij dubbele deuren en bodemframe bruikbaar)	9003414 41000 8
Gereedschaphouder 4 stuks	9003414 47020 0	Hakenset (een combi, steel- en schephaak)	9003414 47070 5
Klaptafel	9003414 40011 5	inhangzak met wandrails	9003414 47071 2
Electro-Montagepaneel	9003414 46031 7		

* incl. dakoverstek, ** hoogste punt

Verpakt in 7 - 9 dozen met foto opbouwbeschrijving.



AvantGarde®

Grootte	Buitenmaat* B x D x H (cm)	Binnenmaat B x D (cm)	Fundamentmaat B x D (cm)	Gewicht (kg)	EAN-Code zilver-metallic	EAN-Code kwartsgrijsmetallic	EAN-Code donkergrijsmetallic
AvantGarde met standaard deur							
M	180 x 220 x 218**	172 x 172	177 x 177	136	9003414 25030 7	9003414 28030 4	9003414 27030 5
L	260 x 220 x 218**	252 x 172	257 x 177	165	9003414 25040 6	9003414 28040 3	9003414 27040 4
XL	260 x 300 x 217**	252 x 252	257 x 257	203	9003414 25050 5	9003414 28050 2	9003414 27050 3
XXL	260 x 380 x 222**	252 x 332	257 x 337	242	9003414 25060 4	9003414 28060 1	9003414 27060 2
AvantGarde met dubbele deuren							
L	260 x 220 x 218**	252 x 172	257 x 177	175	9003414 25049 9	9003414 28049 6	9003414 27049 7
XL	260 x 300 x 217**	252 x 252	257 x 257	213	9003414 25059 8	9003414 28059 5	9003414 27059 6
XXL	260 x 380 x 222**	252 x 332	257 x 337	252	9003414 25069 7	9003414 28069 4	9003414 27069 5

* incl. dakoverstek, ** hoogste punt

Verpakt in 4 - 6 dozen met foto opbouwbeschrijving.

Toebehoor in de desbetreffende grootte	EAN-Code M	EAN-Code L	EAN-Code XL	EAN-Code XL
Alu-bodemframe	9003414 41031 2	9003414 41041 1	9003414 41051 0	9003414 41061 9
Alu-bodemplaat	9003414 48031 5	9003414 48041 4	9003414 48051 3	9003414 48061 2
Grondschroef-fundament	9003414 43446 2	9003414 43458 5	9003414 43468 4	9003414 43478 3
Let op: Slagboormachine kunt u bij de vakhandel huren, de benodigde steenboor is ook verkrijgbaar bij Biohort				
Boor 40 x 600 mm	voor SDS-MAX opname Ø 18 mm			9003414 43410 3

Toebehoor in de desbetreffende kleur	EAN-code zilver metallic	EAN-code kwartsgrijsmetallic	EAN-code donkergrijsmetallic
Extra deur met roestvrij stalen deurklink	9003414 83002 8	9003414 88002 3	9003414 84002 7
Regenpijp-set	9003414 44022 7	9003414 44082 1	9003414 44062 3
Werktuighouder voor deur, 2 stuks	9003414 47031 6	9003414 47081 1	9003414 47051 4
FloraBoard	9003414 47030 9	9003414 47080 4	9003414 47050 7

Toebehoor uit vuurverzinkt staal	EAN-code	Toebehoor uit vuurverzinkt staal	EAN-code
Regalböden 24,5 x 72 cm: 2 Regalböden	9003414 45010 3	Fahrradaufhängung „bikeMax“ 185 cm 1-Stück-Packung	9003414 49011 6
24,5 x 72 cm: 4 Regalböden	9003414 45020 2	2-stuk-verpakking	9003414 49021 5
43,5 x 72 cm: 2 Regalböden	9003414 45030 1	fietsenhouder „bikeHolder“ set voor 3 fietsen	9003414 49012 3
Regalsteher 185 cm 2-Stück-Packung	9003414 46021 8	Oprijplaat (alleen bij dubbele deuren en bodemframe bruikbaar)	9003414 41000 8
Gereedschaphouder 4 stuks	9003414 47020 0	Hakenset (een combi, steel- en schephaak)	9003414 47070 5
Klaptafel	9003414 40011 5	inhangzak met wandrails	9003414 47071 2
Electro-Montagepaneel	9003414 46031 7		



Europa

Grootte	Buitenmaat* B x D x H (cm)	Binnenmaat* B x D x H (cm)	Fundament- maat B x D (cm)	Gewicht (kg)	EAN-Code zilver-metallic	EAN-Code kwartsgrijsmetallic	EAN-Code donkergrijsmetallic	EAN-Code donkergrijsmetallic
1	172 x 84 x 196**	150 x 78 x 188**	155 x 83	81	9003414 29010 5	9003414 22010 2	9003414 24010 0	9003414 23010 1
2	172 x 156 x 196**	150 x 150 x 188**	155 x 155	106	9003414 29020 4	9003414 22020 1	9003414 24020 9	9003414 23020 0
3	244 x 156 x 203**	222 x 150 x 195**	227 x 155	129	9003414 29030 3	9003414 22030 0	9003414 24030 8	9003414 23030 9
4	244 x 228 x 203**	222 x 222 x 195**	227 x 227	155	9003414 29040 2	9003414 22040 9	9003414 24040 7	9003414 23040 8
5	316 x 228 x 209**	294 x 222 x 202**	299 x 227	187	9003414 29050 1	9003414 22050 8	9003414 24050 6	9003414 23050 7
6	244 x 300 x 203**	222 x 294 x 195**	227 x 299	180	9003414 29060 0	9003414 22060 7	9003414 24060 5	9003414 23060 6
7	316 x 300 x 209**	294 x 294 x 202**	299 x 299	220	9003414 29070 9	9003414 22070 6	9003414 24070 4	9003414 23070 5
2A	244 x 84 x 203**	222 x 78 x 195**	227 x 83	103	9003414 29080 8	9003414 22080 5	9003414 24080 3	9003414 23080 4
4A	316 x 156 x 209**	294 x 150 x 202**	299 x 155	151	9003414 29090 7	9003414 22090 4	9003414 24090 2	9003414 23090 3

* incl. dakoverstek, ** hoogste punt

Verpakt in 3 - 5 dozen met foto opbouwbeschrijving.

Toebehoor in de desbetreffende kleur	EAN-Code zilver-metallic	EAN-Code kwartsgrijsmetallic	EAN-Code donkergrijsmetallic	EAN-Code donkergroen
Raamelement	9003414 43060 0	9003414 43080 8	9003414 43050 1	9003414 43040 2
Regenpijpset incl. bevestigingsmateriaal	9003414 44070 8	9003414 44080 7	9003414 44050 0	9003414 44040 1
Afdak voor de grootten 2/3/4A (B 150 x D 156 cm)	9003414 42019 9	9003414 42012 0	9003414 42014 4	9003414 42040 3
4/5 (B 150 x D 228 cm)	9003414 42029 8	9003414 42022 9	9003414 42024 3	9003414 42050 2
6/7 (B 150 x D 300 cm)	9003414 42039 7	9003414 42032 8	9003414 42034 2	9003414 42060 1

grootte	EAN-Code Alu-bodemframe	EAN-Code Alu-bodemframe	EAN-Code Grondschroeffundament	Toebehoor uit vuurverzinkt staal	EAN-code
1	9003414 41010 7	9003414 48010 0	9003414 43401 1	Schappenset 24,5 x 72 cm:	
2	9003414 41020 6	9003414 48020 9	9003414 43406 6	2 schappen	9003414 45010 3
3	9003414 41030 5	9003414 48030 8	9003414 43412 7	4 schappen	9003414 45020 2
4	9003414 41040 4	9003414 48040 7	9003414 43418 9	Schappenset 43,5 x 72 cm:	
5	9003414 41050 3	9003414 48050 6	9003414 43423 3	2 schappen	9003414 45030 1
6	9003414 41050 3	9003414 48050 6	9003414 43423 3	Schapstaander 2 stuks	9003414 46020 1
7	9003414 41070 1	9003414 48070 4	9003414 43430 1	Gereedschaphouder 4 stuks	9003414 47020 0
2A	9003414 41080 0	9003414 48080 3	9003414 43436 3	Fietsenhouder „bikeMax“ (L=173 cm):	
4A	9003414 41090 9	9003414 48090 2	9003414 43442 4	1-stuk-verpakking	9003414 49010 9
				2-stuk-verpakking	9003414 49020 8
				fietsenhouder „bikeHolder“ set voor 3 fietsen	9003414 49012 3
				Oprijplaat (alleen bij bodemframe)	9003414 41000 8
				Klaptafel	9003414 40011 5
				Hakenset	9003414 47070 5
				inhangzak met wandrails	9003414 47071 2
				Electro-Montagepaneel	9003414 46030 0
Let op: Slagboormachine kunt u bij de vakhandel huren, de benodigde boor is ook verkrijgbaar bij Biohort					
boor Ø 40 x 600 mm voor SDS-MAX opname Ø 18 mm			9003414 43410 3		



Tuin-kast

grootte	Buitenmaat B x D x H (cm)	Binnenmaat B x D x H (cm)	Fundamentmaat B x D (cm)	Gewicht (kg)	EAN-Code zilver-metallic	EAN-Code kwartsgrijs metallic	EAN-Code donkergrijs metallic	EAN-Code donkergroen
90	93 x 83 x 182,5	88 x 78 x 177	93 x 83	52	9003414 34030 5	9003414 30030 9	9003414 31030 8	9003414 33030 6
150	155 x 83 x 182,5	150 x 78 x 177	155 x 83	88	9003414 34010 7	9003414 30010 1	9003414 31010 0	9003414 33010 8
230	227 x 83 x 182,5	222 x 78 x 177	227 x 83	110	9003414 34080 0	9003414 30080 4	9003414 31080 3	9003414 33080 1

Verpakt in 1-2 dozen met opbouwbeschrijving

Toebehoor in de desbetreffende grootte		EAN-Code 90	EAN-Code 150	EAN-Code 230
Alu-bodemframe		9003414 41011 4	9003414 41010 7	9003414 41080 0
Alu-bodemplaat		9003414 48011 7	9003414 48010 0	9003414 48080 3
Grondschroef-fundament		9003414 43482 0	9003414 43401 1	9003414 43436 3
Let op: Slagboommachine kunt u bij de vakhandel huren, de benodigde steenboor is ook verkrijgbaar bij Bihort				
Boor 40 x 600 mm		voor SDS-MAX opname Ø 18 mm		9003414 43410 3
Toebehoor uit vuurvezinkt staal		EAN-code		
Regalböden	24,5 x 72 cm:	2 Regalböden		9003414 45010 3
	24,5 x 72 cm:	4 Regalböden		9003414 45020 2
	43,5 x 72 cm:	2 Regalböden		9003414 45030 1
Regalsteher	173 cm	2-Stück-Packung		9003414 46020 1
Gereedschaphouder		4 stuks		9003414 47020 0
Klaptafel				9003414 40011 5
Hakenset (bestaande uit een combi-, steel- en scheephaak en een wandrails voor de bevestiging)				9003414 47070 5
Inhangzak met wandrails				9003414 47071 2
Electro-Montagepaneel				9003414 46030 0



MiniGarage

Buitenmaat B x D x H (cm)	Binnenmaat B x D x H (cm)	Fundamentmaat B x D (cm)	Gewicht (kg)	EAN-Code zilver-metallic	EAN-Code donkergrijs metallic
122 x 203 x 145	117 x 195 x 137	122 x 203	72	9003414 55030 8	9003414 56030 7

Verpakt in 3-2 dozen met opbouwbeschrijving

Toebehoor	maat (cm)	EAN-code
Alu-bodemframe	B 117 x D 198 x H 33 cm	9003414 41033 6
Alu-bodemplaat	B 109 x D 190	9003414 48033 9
schappensysteem, verlengbaar	B 43 x D 150 x H 5 cm	9003414 45011 0
Fietsenhouderset, uitschuifbaar	1-stuk-verpakking	9003414 49013 0



WoodStock®

grootte	Buitenmaat* B x D x H (cm)	Binnenmaat B x D (cm)	Fundamentmaat B x D (cm)	Volume (m³)	Ruimte- meter	Gewicht (kg)	EAN-Code zilver-metallic	EAN-Code kwartsgrijs metallic	EAN-Code donkergrijs metallic
150	157 x 102 x 199**	142 x 70	155 x 83	2,1	1,8	40	9003414 35010 6	9003414 38010 3	9003414 37010 4
230	229 x 102 x 199**	214 x 70	227 x 83	3,1	2,7	47	9003414 35020 5	9003414 38020 2	9003414 37020 3

* incl. dakoverstek, ** hoogste punt

Verpakt in 3-2 dozen met beschrijving

Toebehoor	voor grootte		EAN-code
Alu-bodemplaat	150		9003414 48010 0
Alu-bodemplaat	230		9003414 48080 3
Toebehoor deur grootte 150	EAN-Code zilver-metallic	EAN-Code kwartsgrijs metallic	EAN-Code donkergrijs metallic
Achtenwand	9003414 35012 0	9003414 38012 7	9003414 37012 8
Deurenpakket	9003414 35001 4	9003414 38001 1	9003414 37001 2
Toebehoor deur grootte 230	EAN-Code zilver-metallic	EAN-Code kwartsgrijs metallic	EAN-Code donkergrijs metallic
Achtenwand	9003414 35022 9	9003414 38022 6	9003414 37022 7
Deurpakket, incl. twee voorwandelementen	9003414 35002 1	9003414 38002 8	9003414 37002 9



StoreMax®

grootte	Buitenmaat B x D x H (cm)	Binnenmaat B x D (cm)	Volume (l)	gewicht (kg)	EAN-Code zilver-metallic	EAN-Code kwartsgrijs metallic	EAN-Code donkergrijs metallic
120	117 x 73 x 109	114 x 62	740	41	9003414 72060 2	9003414 70060 4	9003414 73060 1
160	163 x 78 x 120	160 x 67	1200	60	9003414 72010 7	9003414 70010 9	9003414 73010 6
190	190 x 97 x 136	188 x 86	2080	76	9003414 72020 6	9003414 70020 8	9003414 73020 5

Verpakking: Grootte 120/160: 1 doos / grootte 190: 2 dozen – met opbouwbeschrijving

Toebehoor	voor grootte	maat (cm)	EAN-code
hoekschappenset (driehoek)	120/160	Zijlengte = 54	9003414 74010 5
Tussenbodem, incl. 4 steunen	160	B 160 (2 x 80) x D 59,5	9003414 75010 4
Tussenbodem, incl. 8 steunen	190	B 187 (2 x 93,5) x D 74,5	9003414 75020 3
Schappenset incl. 2 schapstaanders	190	B 72 x D 24,5	9003414 74020 4
Fietsenhouder "bikeholder"	190		9003414 74030 3



HighBoard

grootte	Buitenmaat B x D x H (cm)	Binnenmaat B x D x H (cm)	gewicht (kg)	Volume (l)	EAN-Code zilver-metallic	EAN-Code kwartsgrijs metallic	EAN-Code donkergrijs metallic
160	160 x 70 x 118	156 x 62 x 113	67	1150	9003414 72015 2	9003414 70015 4	9003414 73015 1
200	200 x 84 x 127	195 x 76 x 120	95	2150	9003414 72025 1	9003414 70025 3	9003414 73025 0

Verpakt in 3 dozen met beschrijving

Toebehoor in de desbetreffende kleur		EAN-Code zilver-metallic	EAN-Code kwartsgrijs metallic	EAN-Code donkergrijs metallic
Werktuighouder voor deur, 2 stuks		9003414 47031 6	9003414 47081 1	9003414 47051 4
Toebehoor	voor grootte	maat (cm)		EAN-code
Dekselnet	voor alle grootten	B 67 x D 25		9003414 67010 5
Tussenbodem, 4-delig	160	B 78 x D 30		9003414 75015 9
Tussenbodem, 2-delig	200	B 97 x D 74		9003414 75025 8
Inhangzak, type B	160	B 54,5 x D 50 x H 20 cm		9003414 67071 6
Inhangzak, type C	200	B 68,5 x D 67 x H 20 cm		9003414 67072 3
Fietsenhouder "bikeHolder"	200			9003414 49012 3



CornerBoard

Buitenmaat (deksel) B x D x H (cm)	Binnenmaat* B x D x H (cm)	gewicht (kg)	Volume (l)	EAN-Code zilver-metallic	EAN-Code kwartsgrijs metallic	EAN-Code donkergrijs metallic
117 x 76 x 127	113 x 71 x 120	47	500	9003414 72045 9	9003414 70045 1	9003414 73045 8

Verpakt in 3 -2 dozen met beschrijving



LoungeBox®

grootte	Buitenmaat (deksel) B x D x H (cm)	Binnenmaat* B x D x H (cm)	gewicht (kg)	Volume (l)	EAN-Code zilver-metallic	EAN-Code kwartsgrijs metallic	EAN-Code donkergrijs metallic
160	160 x 70 x 83,5	159 x 66 x 77	43	850	9003414 64065 8	9003414 68065 4	9003414 65065 7
200	200 x 84 x 88,5	199 x 80 x 81	58	1400	9003414 64075 7	9003414 68075 3	9003414 65075 6

Verpakt in 1 - 2 dozen met opbouwbeschrijving.

Toebehoor	voor grootte	maat (cm)	EAN-code
Dekselnet	voor alle grootten	B 67 x D 25	9003414 67010 5
Inhangzak, type B	160	B 54,5 x D 50 x H 20	9003414 67071 6
Inhangzak, type C	200	B 68,5 x D 67 x H 20 cm	9003414 67072 3



HobbyBox

grootte	Buitenmaat (deksel) B x D x H (cm)	Binnenmaat* B x D x H (cm)	gewicht (kg)	Volume (l)	EAN-Code wit	EAN-Code zilver-metallic	EAN-Code kwartsgrijs metallic	EAN-Code donkergrijs metallic	EAN-Code brons metallic
100	101 x 46 x 61	92 x 37,5 x 56	17	195	9003414 61010 1	9003414 64010 8	9003414 68010 4	9003414 65010 7	9003414 62010 0
130	134 x 62 x 71	125 x 53,5 x 66	26,5	460	9003414 61040 8	9003414 64040 5	9003414 68040 1	9003414 65040 4	9003414 62040 7
160 ^{HIGH}	159 x 79 x 83	151 x 70,5 x 78	38,5	830	9003414 61060 6	9003414 64060 3	9003414 68060 9	9003414 65060 2	9003414 62060 5
180	181 x 79 x 71	172 x 70,5 x 66	41	800	9003414 61030 9	9003414 64030 6	9003414 68030 2	9003414 65030 5	9003414 62030 8

Verpakt in 3 -2 dozen met beschrijving

Toebehoor	maat B x D x H (cm)	voor grootte	EAN-code
Dekselnet	B 67 x D 25	voor alle grootten	9003414 67010 5
Inhangzak, type A	67 x 34 x 20	Gr. 100, 160, 180	9003414 67070 9
Inhangzak, type B	54,5 x 50 x 20	Gr. 130	9003414 67071 6
Inhangzak, type C	68,5 x 67 x 20	Gr. 160, 180	9003414 67072 3



MoestuinBox

grootte	Buitenmaat B x D x H (cm)	Binnenmaat* B x D x H (cm)	gewicht (kg)	Volume (l)	Benodigde aarde (m³)	EAN-Code kwartsgrijs metallic	EAN-Code donkergrijs metallic
1x0,5	102 x 53 x 77	95 x 46 x 74	29,5	340	0,33	9003414 68012 8	9003414 65012 1
1x1	102 x 102 x 77	95 x 95 x 74	37,5	670	0,67	9003414 68005 0	9003414 65005 3
2x0,5	201 x 53 x 77	194 x 46 x 74	44	685	0,66	9003414 68022 7	9003414 65022 0
2x1	201 x 102 x 77	194 x 95 x 74	52	1365	1,37	9003414 68015 9	9003414 65015 2
2x2	201 x 201 x 77	194 x 194 x 74	66,5	2785	2,79	9003414 68035 7	9003414 65035 0
L	201 x 201 x 77	194 x 194 x 74	71	2115	2,12	9003414 68025 8	9003414 65025 1

Verpakt in 2 - 3 dozen met opbouwbeschrijving.

Toebehoor	voor grootte	EAN-Code kwartsgrijs metallic	EAN-Code donkergrijs metallic
Bescherming tegen slakken	1x0,5	9003414 68011 1	9003414 65011 8
	1x1	9003414 68004 3	9003414 65004 6
	2x0,5	9003414 68021 0	9003414 65021 3
	2x1	9003414 68014 2	9003414 65014 5
	2x2	9003414 68034 0	9003414 65034 3
Serre	2x1	9003414 68013 5	-
Tussenbodem	1x0,5	-	9003414 65042 8
	1x1	-	9003414 65046 6
	2x0,5	-	9003414 65043 5
	2x1	-	9003414 65047 3



Kweekbed Belvedere®

grootte	Buitenmaat B x D x H (cm)	Binnenmaat* B x D x H (cm)	gewicht (kg)	Volume (l)	Benodigde aarde (m³)	EAN-Code kwartsgrijs metallic	EAN-Code donkergrijs metallic
S	102 x 53 x 77	95 x 46 x 74	32	340	0,3	9003414 68912 1	9003414 65912 4
M	201 x 53 x 77	194 x 46 x 74	49	685	0,66	9003414 68922 0	9003414 65922 3

Verpakt in 3 dozen met beschrijving



Compostbak MonAmi®

Buitenmaat B x D x H (cm)	Binnenmaat* B x D x H (cm)	gewicht (kg)	Volume (l)	EAN-Code donkergrijs metallic
102 x 102 x 77	95 x 95 x 74	51,5	725	9003414 65026 8

Verpakt in 3 dozen met beschrijving



CasaNova®

grootte	Buitenmaat* B x D x H (cm)	Binnenmaat (zonder dakstaanders) B x D x H (cm)	Fundamenteer B x D (cm)	gewicht (kg)	draai- richting	EAN-Code zilver-metallic	EAN-Code donkergrijs metallic
3 x 2	330 x 230 x 250**	292 x 192 x 229	304 x 204	510	rechts	9003414 51010 4	9003414 52010 3
3 x 3	330 x 330 x 250**	292 x 292 x 229	304 x 304	630	rechts	9003414 51011 1	9003414 52011 0
3 x 4	330 x 430 x 250**	292 x 392 x 229	304 x 404	750	rechts	9003414 51012 8	9003414 52012 7
3 x 5	330 x 530 x 250**	292 x 492 x 229	304 x 504	870	rechts	9003414 51013 5	9003414 52013 4
3 x 6	330 x 630 x 250**	292 x 592 x 229	304 x 604	990	rechts	9003414 51018 0	9003414 52018 9
4 x 2	430 x 230 x 250**	392 x 192 x 224	404 x 204	650	rechts	9003414 51020 3	9003414 52020 2
4 x 4	430 x 430 x 250**	392 x 392 x 224	404 x 404	890	rechts	9003414 51022 7	9003414 52022 6
4 x 5	430 x 530 x 250**	392 x 492 x 224	404 x 504	1010	rechts	9003414 51023 4	9003414 52023 3
4 x 6	430 x 630 x 250**	392 x 592 x 224	404 x 604	1130	rechts	9003414 51028 9	9003414 52028 8

* incl. dakoverstek, ** hoogste punt

Andere varianten en toebehoor vindt u in een separate brochure



HOUT

- Tijdrovend schilderen in uw vrije tijd kost geld en zenuwen.
- Op vochtige plekken kan hout al na een paar jaar gaan rotten.
- Hout „werkt“. De gevolgen hiervan zijn vastgelopen deuren en spanningsscheuren.
- Geschilderde en gebeitste houten oppervlakken moeten herhaaldelijk worden behandeld. Onbehandeld hout wordt snel lelijk.
- Hout brandt gemakkelijk. Om deze reden zijn hout en plastic vaak op campingplaatsen verboden.

METAAL

- + Nooit meer schilderen – Besteedt u waardevolle vrije tijd aan de belangrijke dingen in het leven.
- + Door verzinking en een duurzame laklaag bruikbaar voorgeneraties. 20 jaar garantie!
- + Het kwaliteitsstaal van Biohort is ook na jaren nogvormvast en passend.
- + De kleur van de gelakte staalplaten blijft jaren mooi en kan gemakkelijk worden gereinigd (zelfs met een hogedrukreiniger).
- + De vuurverzinkte, polyamide gebrandlakte staalplaten van Biohort zijn brandveilig EN 13501-1 („A1“).

KWALITEIT EN GARANTIE



Het beste materiaal; levenslang onderhoudsvrij!

Biohort gebruikt voor haar producten alleen het beste materiaal. Voor de gelakte onderdelen zijn dit **vuurverzinkte staalplaten** met een dikke zinklaag van min. 150 g/m² en een extra **polyamide gebrandlakte** laag. Op deze hoogwaardige staalplaten van gerenomeerde staalfabrieken uit Duitsland en Oostenrijk, vertrouwen ook vooraanstaande autofabrikanten. Daarom geeft Biohort met een gerust geweten een **garantie van 20 jaar** tegen corrosie. Voorwaarde hiervoor is dat in de berging geen agressieve stoffen (zoals chloor en zout) worden opgeslagen en dat de schade niet veroorzaakt is door strooizout of dat de berging in de buurt staat van de zee (zoutwater of zandhoudende lucht kunnen een agressieve werking hebben op het metaal). details onder www.biohort.com.

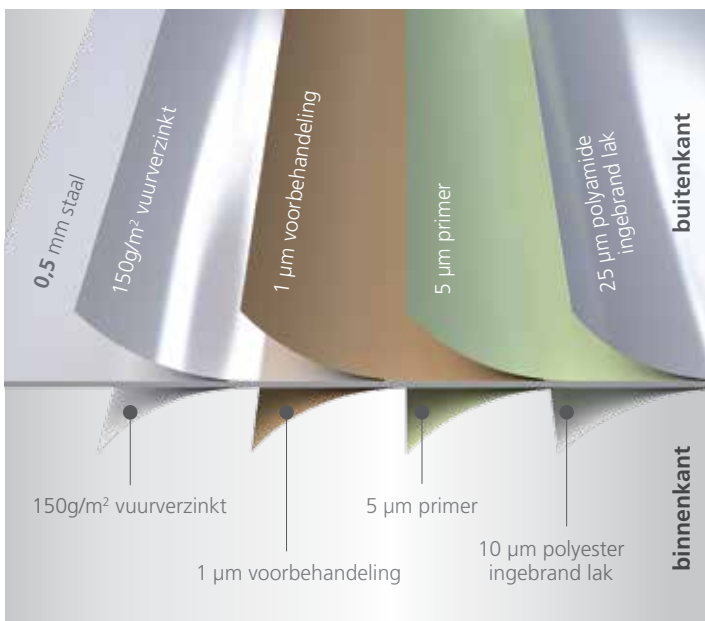

SCHROEVEN EN SCHARNIEREN UIT ROESTVRIJ STAAL

Discounters gebruiken schroeven en platen vervaardigd uit gegalvaniseerd metaal, die na enkele jaren gaan roesten. **Biohort vertrouwt op compromisloze kwaliteit:** Het grootste gedeelte van alle staalonderdelen hebben meerdere lagen en zijn vuurverzinkt (= zeer dikke, beschermende zinklaag). - schroeven en scharnieren uit roestvrij staal

STABILITEIT

In vergelijking tot goedkope aanbieders vertonen de Biohort bergingen, door de dubbele staaldikte een hogere stabiliteit (sneeuwdragkracht: 150 kg/m²). Een wetenschappelijke test in de windkabine van de techn. universiteit van Wenen heeft bevestigd dat de bergingen van Biohort stand houden tot windstoten van 150 km/h (windkracht 12). Goede profielen en de verwerking van roest vrij stalen schroeven dragen hier tevens aan bij.

COMPLEET PAKKET VAN BIOHORT:

Compleet aanbod uit één hand

Biohort garandeert niet alleen duurzame tevredenheid met hoogwaardige producten. Wij bieden u ook een totaal service pakket aan.

Op deze manier wil Biohort zo snel als mogelijk de wensen van haar klanten behartigen - ongeacht de grootte van het product.

Enmaal geleverd, garandeert het door ons veelvuldig geselecteerde en geschoolde partnersnetwerk een vakkundige montage van het gekochte product.

Het nieuwe grondschoef-fundament is verkrijgbaar voor alle bergingen en laat zich sneller en schoner monteren als een duurder .betonfundament. M.b.v. onze online-Tools zoals de CasaNova® configurator, biedt Biohort een totaal service pakket aan de markt aan!

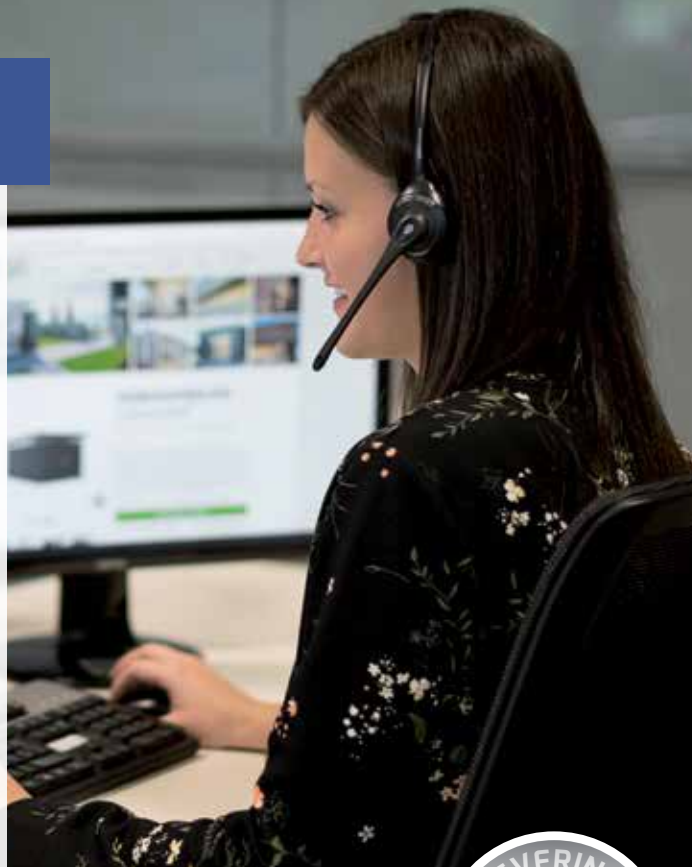

LEVERING VRIJ HUIS

Wij leveren direct aan u thuis (tot aan de stoeprand). Het afleveradres moet met een 38 t- vrachtwagen bereikbaar zijn.



*Behalve de dependance CasaNova®; levering franco tot aan de winkel



OPBOUWSERVICE • EENVOUDIG EN GEMAKKELIJK

Wanneer u geen tijd of zin heeft om uw Biohort berging zelf op te bouwen, staat onze montagepartner graag tot uw beschikking. Montageprijzen op aanvraag

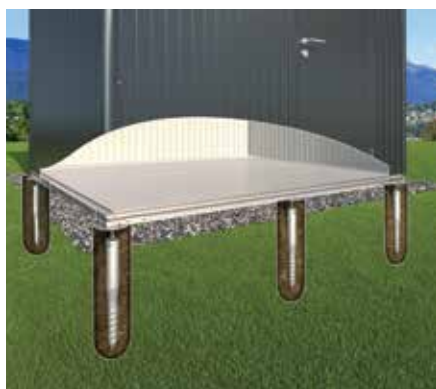

GRONDSCHROEF-FUNDAMENT

De stabiele ondergrond **voor alle Biohort bergingen en tuinkasten**. Het gepatenteerde grondschoef-fundament is gemakkelijk en snel te monteren en verhindert waterdoordringing in de berging. Geschikt voor oneffen ondergrond en hellingen tot ca. **10%**. Meer informatie op pagina 40/41, onder www.biohort.com/service/fundamenttips vindt u de opbouwvideo.



HighLine®

De ultimatieve berging die aan alle eisen voldoet m.b.t. veiligheid en functionaliteit.



Panorama®

Deze berging met zijn aantrekkelijke zadeldak past gemakkelijk in elke tuin panorama. Levert de stabiliteit en design voor iedereen die hieraan hoge eisen stelt



AvantGarde®

Past perfect bij de moderne architectuur en zorgt voor een leven lang plezier.



Europa

Alles op orde en levenslang onderhoudsvrij met de Biohort-klassieker:



Tuinkast

Waar ruimte schaars is, toont zij haar waarde – in de tuin, op het terras, in de garage



MiniGarage

Multifunctionele ruimtebespaarder waarvoor u geen vergunning nodig heeft*



WoodStock®

Brandhoutopslag en tuinkast in in één, ook voor gewone muurmontage geschikt.



StoreMax®

funkioneel design zorgt voor maximale opbergruimte.



HighBoard

Het perfecte Multitalent voor het bewaren van spullen: Met vleugeldeuren en dekselopening.



CornerBoard

Biedt waardevolle opbergruimte op het balkon en terras



LoungeBox®

De design-Box voldoet aan Alle eisen- een sieraad Voor uw terras of tuin.



HobbyBox

Ideaal voor het opbergen van kussens, ligbedden en speelgoed.



MoestuinBox

De beste vooruitzichten op een goede oogst



NIEUW

Kweekbed Belvedere®

Der Blickfang für die Terrasse.



NIEUW

Compostbak MonAmi®

Vereint Zweckmäßigkeit mit stilvollem Auftreten.

EXTRA FOLDER
aanvragen bij
www.biohort.com



Dependance CasaNova®

Design, dat zich aan uw wensen aanpast.



Biohort GmbH
Pürnstein 43, 4120 Neufelden
Tel.: +4372827788-0, Fax-DW: 190
E-Mail: office@biohort.at, www.biohort.com

technische veranderingen en drukfouten voorbehouden. BH-1688-15A-08.18-Pa

